

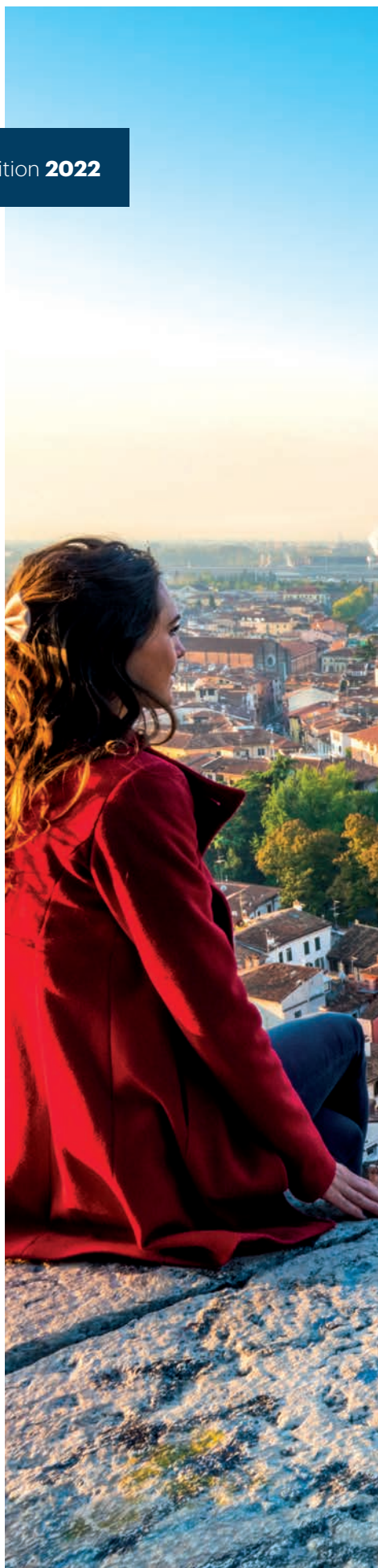

Edition **2022**



- | Mobilier urbain
- | Protection
- | Affichage



Tous les produits PROCITY® à portée de clic !

Catalogue produits, actualités,
contact avec nos équipes.



- Configurez et visualisez les produits (dimensions, RAL, options...).
- Découvrez nos nouveautés.
- Obtenez des informations techniques.
- Etablissez vos devis en ligne.

www.procicity.fr

sommaire

AMÉNAGEMENT DE LA RUE	14	MAÎTRISE D'ACCÈS ET PARKING	144
Barrières de ville	16	Portiques	146
Potelets	26	Barrières	150
Bornes	34	Stationnement	154
Sécurisation de la rue	40	Protections	156
		Miroirs	161
		Abris	164
STATIONS BUS	44	SOLUTIONS FUMEURS	166
Stations bus	46	Cendriers	168
Totems arrêts de bus	58	Abris fumeurs	170
Assises	59		
SOLUTIONS VÉLOS & MOTOS	60	INDUSTRIE ET TP	174
Supports vélos	62	Arceaux	176
Appuis vélos	67	Protections	178
Autres supports	72	Miroirs	182
Abris vélos & motos	73	Barrières et passerelles	188
VITRINES & AFFICHAGE	84	PAVOISEMENT, MATÉRIEL ÉLECTORAL ET PROTECTION SANITAIRE ..	190
Vitrines extérieures	86	Pavoisement	192
Affichage extérieur	101	Panneaux électoraux	193
Vitrines intérieures	102	Isoloirs électoraux	194
		Urnes électorales	195
		Protection sanitaire	196
ESPACES VERTS	106		
Mobilier de repos	108		
Corbeilles de propreté	124		
Fleurissement	136		



FABRICANT FRANÇAIS AU SERVICE DES COLLECTIVITÉS & DES ENTREPRISES DEPUIS PRÈS DE 40 ANS

PROCITY® est la marque de mobilier urbain, de protection et d'affichage du groupe SPL, fabricant industriel français d'équipements en acier, aluminium et bois. Au service des collectivités et des entreprises depuis près de 40 ans, SPL emploie 150 personnes dont 134 en France et 16 dans ses filiales commerciales européennes. Son siège social est basé dans les Yvelines.



Marque emblématique du mobilier urbain, de la protection et de l'affichage.



Leader européen des miroirs de sécurité et de surveillance.

Suivez toutes nos actualités en vous abonnant à nos pages LinkedIn



LA PUISSANCE DE 2 MARQUES RECONNUES

Le savoir-faire du groupe SPL s'exprime autour de ses deux marques spécialisées, chacune connue et reconnue pour la qualité de ses produits et de ses services. Excellence des matériaux, rigueur dans la fabrication et soin des finitions garantissent à nos clients des produits durables et résistants à l'épreuve du temps.

UN RÉSEAU DE REVENDEURS SOIGNEUSEMENT SÉLECTIONNÉS

Les produits PROCITY® sont vendus dans toute l'Europe, exclusivement par l'intermédiaire d'un réseau de revendeurs spécialisés. Ce réseau est composé de professionnels de l'aménagement pour collectivités publiques et privées (communes, communautés d'agglomérations, établissements publics, entreprises privées, industries, sites logistiques, travaux publics...). Les revendeurs PROCITY® sont de véritables partenaires. Ils sont sélectionnés pour leur professionnalisme et leur expertise, partagent nos valeurs et sont accompagnés tout au long de l'année par notre équipe commerciale.

LE GROUPE SPL

Retrouvez plus d'informations sur le groupe SPL dans notre brochure institutionnelle : chiffres clés, historique, sites industriels, valeurs etc...



Accédez à la brochure en ligne



NOTRE OFFRE

PROCITY® est la seule marque à proposer une largeur de gamme aussi ample. D'autre part, l'intégration des produits VIALUX® dans ce catalogue vient compléter l'offre et permet ainsi de couvrir l'ensemble des besoins d'aménagement des collectivités et entreprises.

10 000 références
couvrant la majorité
des domaines
de l'aménagement
public et privé



NOTRE RIGUEUR
EST NOTRE MARQUE
DE FABRIQUE

NOS SERVICES

PROCITY® : LA SATISFACTION CLIENT, UNE PRIORITÉ !

Produits en stock

Nos produits les plus courants sont tenus en stock et expédiés sous 72 heures.

Respect des délais

Nous mettons un point d'honneur au respect des délais, aussi bien pour nos produits standards que sur-mesure.

Suivi commercial et service après-vente

Nos équipes commerciales sont formées pour conseiller et répondre au mieux aux besoins de nos distributeurs et de leurs clients finaux. Une fois les produits PROCITY® installés sur site, notre service après-vente est à votre disposition pour toute question et accueillera avec plaisir les suggestions éventuelles d'optimisation des usagers.

EXPERTISE & SAVOIR-FAIRE

Attachés à nos racines et à notre savoir-faire industriel, nous concevons et fabriquons les produits PROCITY® en France dans le Loir-et-Cher et dans la Sarthe.

Nos trois usines spécialisées dans l'acier, l'aluminium et le bois totalisent une surface de 30 000 m².



De la conception à la fabrication, nos équipes travaillent dans le respect des matériaux et des normes en vigueur pour vous garantir une qualité optimale.



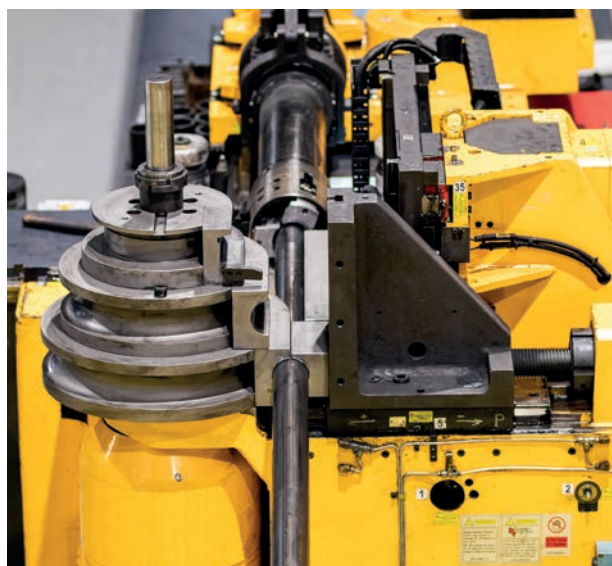

PERFORMANCE

Chaque site est doté d'un équipement industriel à la pointe de la technologie. Nos investissements constants dans les systèmes d'automatisation les plus performants (robots de soudure, machines de coupe etc.) nous permettent de proposer des produits toujours plus précis, au meilleur rapport qualité/prix.

EXPERTISE

Nous disposons d'un bureau d'étude intégré dédié à la conception de nos produits. Nos équipes de design et d'ingénierie travaillent sur des concepts innovants aussi bien en matière d'ergonomie que de fonctionnalité ou de style. Garant des spécificités techniques de nos produits, notre bureau d'étude est en charge de l'ensemble du processus de fabrication. Il apporte également son expertise pour toute demande de produits sur-mesure.

QUALITÉ

Notre service qualité est impliqué dans chacune des étapes de production. Il procède à des contrôles rigoureux et réguliers afin de vous proposer des produits fiables à la qualité irréprochable. Par ailleurs, nos experts suivent attentivement l'évolution du cadre réglementaire et veillent au strict respect des normes en vigueur.

LA QUALITÉ PROCITY®

Faire le choix de nos produits, c'est votre garantie de tranquillité !

Les produits PROCITY® sont des éléments essentiels du paysage urbain. Les contraintes liées à leur usage et vos exigences légitimes en matière de durabilité imposent un niveau qualitatif élevé. Coupe, cintrage, grugeage, soudure, collage, meulage, ponçage, traitement anticorrosion, peinture de finition, emballage : le plus grand professionnalisme est mis en œuvre tout au long du processus de fabrication pour vous fournir des produits de haute qualité.

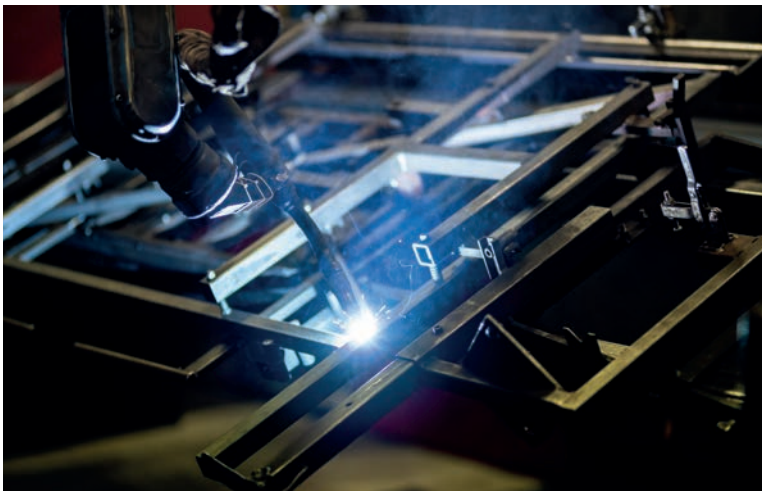

NOS GARANTIES

La protection contre la corrosion

- Galvanisation à chaud Garantie 10 ans
- Anodisation Garantie 10 ans
- Primaire Poudre Riche en Zinc (PPRZ) Garantie 5 ans⁽¹⁾

⁽¹⁾ Hors environnement salin (bords de mer dans un rayon de cinq kilomètres, voies régulièrement salées en hiver).

La qualité de la finition des peintures et leur résistance aux UV

..... Garantie 5 ans

La résistance des soudures

..... Garantie 5 ans

L'étanchéité des vitrines d'extérieur

..... Garantie 5 ans

Lame plastique recyclé

..... Garantie 5 ans⁽²⁾

⁽²⁾ Hors décoloration et déformation

La qualité de la finition des peintures/lasures sur composants bois⁽³⁾ et leur résistance aux UV

..... Garantie 1 an

⁽³⁾ Les composants en bois brut ne sont pas garantis.

Les garanties des miroirs

- Qualité Inox Garantie 10 ans
- Dispositif anti-givre/anti-buée Garantie 6 ans
- Qualité Poly Carbonate Garantie 5 ans
- Qualité P.A.S® Garantie 5 ans
- Qualité Polymir® Garantie 3 ans
- Qualité PMMA® Garantie 2 ans





LES ENGAGEMENTS PROCITY®

LA MISE EN APPLICATION DE LA NORME EN 1090

PROCITY® met en place la norme EN 1090 dans son process industriel. Cette norme européenne encadre la fabrication et l'assemblage des structures en acier et en aluminium. Elle concerne certains de nos abris et règlemente, entre autres, la traçabilité des matériaux utilisés, le Contrôle de la Production en Usine (CPU) et plus particulièrement la Qualification de nos Modes Opératoires de Soudage. L'application de la norme EN 1090 chez PROCITY®, c'est la garantie d'avoir des équipements résistants et durables.

NOTRE DÉMARCHE ÉCO-RESPONSABLE

Le développement durable fait partie intégrante de nos réflexions en matière de performance économique et environnementale. Ainsi, nous concevons des produits solides et résistants à un usage intensif, afin de limiter leur fréquence de renouvellement. Lors de la livraison de nos produits, nous utilisons principalement du bois et du carton, et privilégions des emballages recyclables. Nous utilisons des matières premières respectueuses de l'environnement, tels que le bois de chêne certifié PEFC et le plastique recyclé issu du traitement de déchets industriels et ménagers.



Notre politique de gestion des déchets mise en place avec nos partenaires, est active tout au long de notre production.

DES ÉCHANGES COMMERCIAUX VERTUEUX

En juin 2020, SPL a co-signé la Charte des Achats Publics de Mobilier. Ce document définit les règles de bonnes pratiques commerciales du secteur, afin de favoriser des relations équilibrées et pérennes entre les différents acteurs du marché.



LE TRAITEMENT DES MATÉRIAUX

ACIER

Galvanisation

Ce processus consiste à immerger les produits dans un bain de zinc à 450°C, protégeant de manière totale l'intérieur comme l'extérieur des pièces de la corrosion. La galvanisation est préconisée pour les produits les plus sollicités ou installés dans un environnement salin.

PPRZ (Primaire Poudre Riche en Zinc)

Peinture primaire enrichie en zinc, pour les produits utilisés dans un environnement standard. Cette protection anti-corrosion convient pour un usage normal du produit.

Peinture de finition

Nous utilisons une peinture poudre polyester résistante aux UV. Nos produits peuvent être peints sur galva ou sur zinc (PPRZ).

Galvanisation

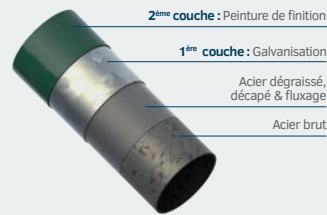

PPRZ

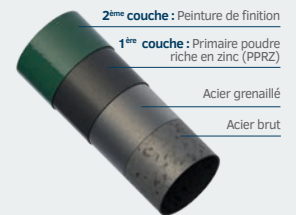

GAMME DE COULEUR STANDARD



Autres RAL, nous consulter.

NOUVEAUTÉ

GAMME DE COULEUR TEXTURÉE

PROCITY® étoffe son offre avec une peinture inédite, dite texturée. Elle se caractérise par un touché granuleux et une apparence subtile à la fois mate et satinée, qui valorise fortement le mobilier.

Consultez-nous.

ALUMINIUM

Des profilés anodisés ou peints

Nos profilés en aluminium sont anodisés ou peints. Les profilés anodisés ont un traitement anticorrosion électrochimique qui garantit une meilleure résistance à l'usure, à la corrosion et à la chaleur. Les profilés peints sont recouverts d'une couche de peinture poudre de 60µ cuite au four à 180-200°C pour une résistance maximale. Durant tout le processus de production, l'aluminium est stocké à l'intérieur afin d'éviter toute oxydation.

Thermolaquage

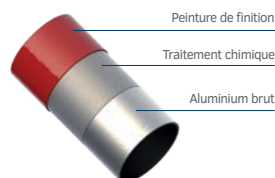

Anodisation

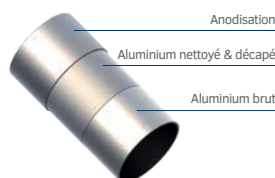

GAMME DE COULEUR VITRINE

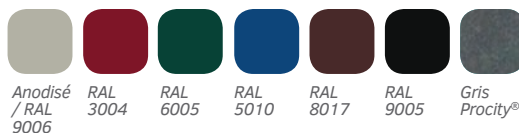



BOIS

Des essences nobles

Nous travaillons principalement 3 essences de bois :

- Le chêne certifié PEFC, essence de bois noble issue des forêts françaises et 100% recyclable.
- Le bois exotique.
- Le résineux.

Finitions

Nos lames de bois sont séchées à l'air puis subissent un traitement de lasure d'imprégnation à l'eau permettant de protéger et renforcer le bois. Ensuite nous appliquons soit une couche de lasure de finition couleur chêne clair ou acajou, soit une couche de peinture laquée, toutes deux résistantes aux intempéries et aux UV. Afin de maintenir cette protection nous préconisons un entretien régulier.

Bois lasuré

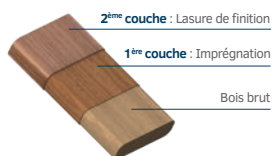

Bois laqué

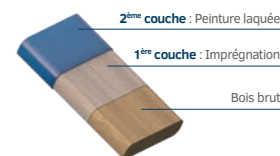

LASURES DE FINITION



Lasuré
chêne clair



Lasuré
acajou



10-31-3070



PLASTIQUE RECYCLÉ

Lames marron, aspect structuré

Les lames que nous utilisons sont fabriquées en plastique recyclé de qualité supérieure, composé de plastiques secondaires, principalement de mélanges de polyoléfines. Il s'agit ici d'anciens emballages en plastique provenant de collectes de déchets ménagers et industriels soumis à un recyclage.

Pour une meilleure résistance à l'usage, nos lames d'assise sont renforcées avec une armature en acier galvanisé de 25 x 6 mm.

Plastique recyclé



COULEUR PLASTIQUE



Marron



LES LIGNES DE MOBILIER URBAIN PROCITY®

LIGNE Kubo

DES ÉLÉMENTS DESIGNS ET COMPOSABLES À L'INFINI

NOUVEAUTÉ



LIGNE Province

UN MOBILIER TRADITIONNEL ÉTUDIÉ POUR DURER DANS LE TEMPS



LIGNE Venise

UN DESIGN CONTEMPORAIN À L'IDENTITÉ FORTE



Nos lignes PROCITY® permettent de composer des ensembles assortis et de garantir une homogénéité esthétique dans l'aménagement des espaces publics ou privés.

**HARMONISEZ
VOTRE
MOBILIER**





AMÉNAGEMENT **DE LA RUE**

HARMONIE
& PROTECTION
DE LA VILLE

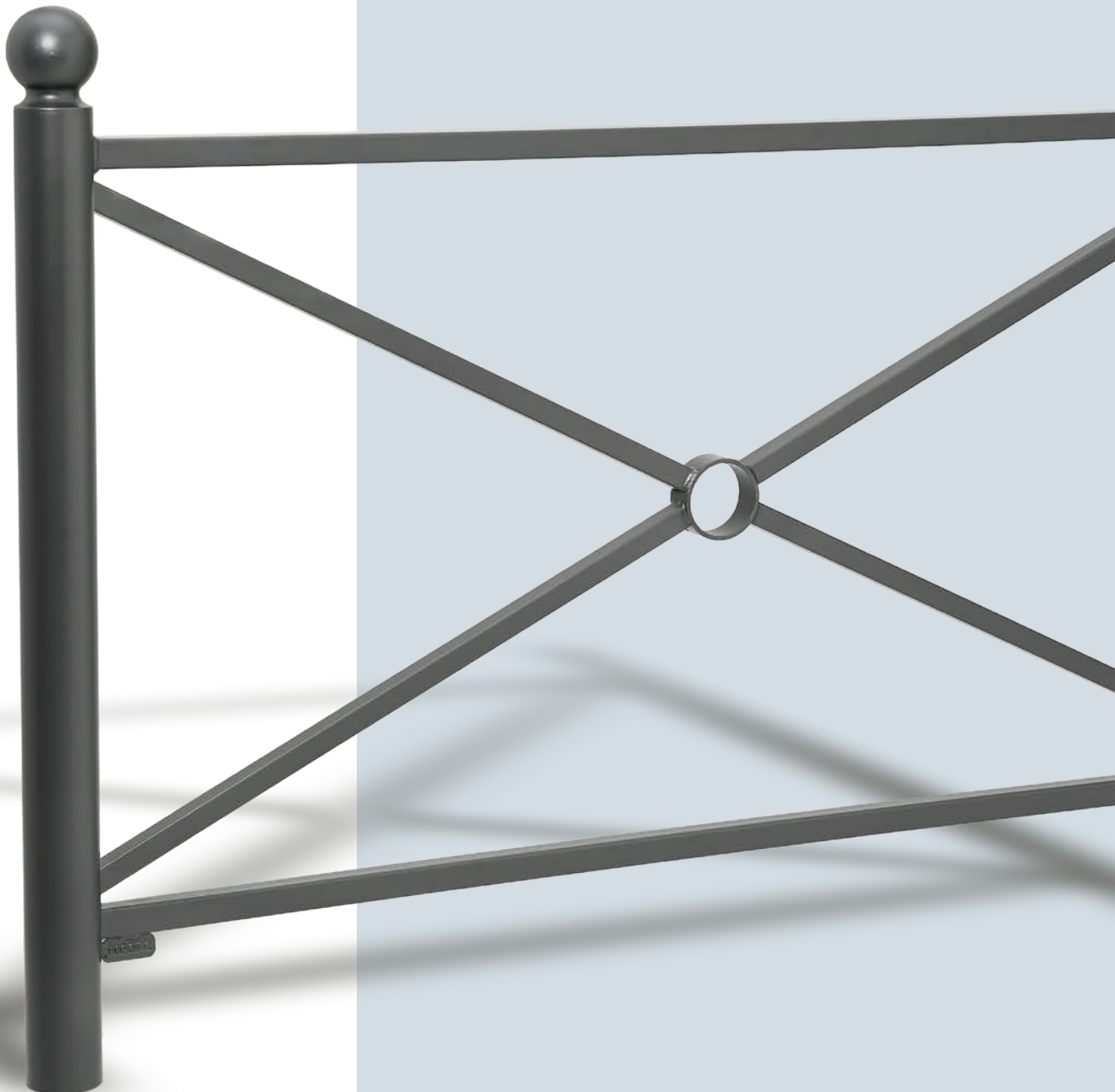



sommaire

BARRIÈRES DE VILLE

Main courante, Conviviale®	16
Venise, Province	18
Trio, Linea, Carrefour, Losange	20
Orléans, Pagode	22
Ligne Enfants	23
Kit d'amovibilité	24
Arceaux	25

POTELETS

Fixes	26
Haute visibilité	30
Système d'amovibilité	31
Techniques	32
Pompier	33

BORNES

Fixes, amovibles	34
Rétractables	38
Anti-bélier	39

SÉCURISATION DE LA RUE

Coussin berlinois et séparateur	40
Plots routiers	41
Miroirs	42

BARRIÈRE MAIN COURANTE LISBONNE

Un grand classique de l'univers urbain : une croix de Saint-André pour le dessin et une main courante au confort tactile inégalé qui, grâce à son léger débordement du cadre, permet une installation en ligne continue parfaite.

Deux longueurs : 1000 ou 1500 mm.

Trois cadres : simple croix, rosace ou grillagé.





Hauteur hors sol : 1000 mm.

Poteaux : tubes acier 35 x 35 mm.

Finition : acier peint sur zinc selon nos coloris (voir page 10).

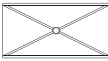
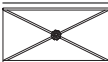
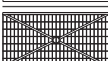
Fixation : scellement direct (platines en option).

Peut être rendue amovible grâce au kit d'amovibilité Serrubloc®, voir page 24.

	simple croix	long. 1000 mm	206200
	simple croix	long. 1500 mm	206201
	rosace	long. 1000 mm	206232
	rosace	long. 1500 mm	206233
	grillagé	long. 1000 mm	206220
	grillagé	long. 1500 mm	206221

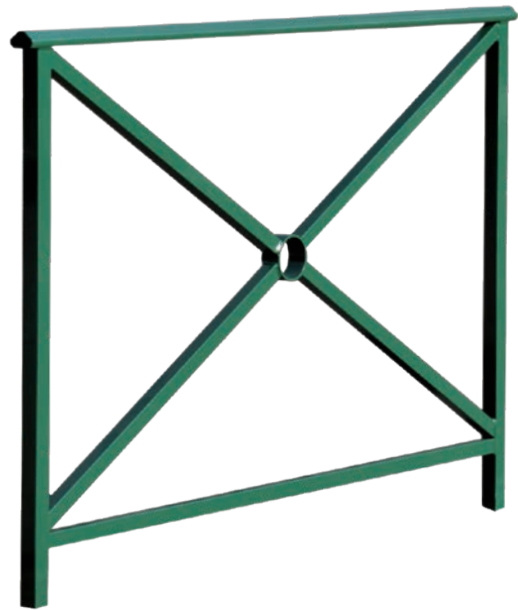

■ Réf. 206201

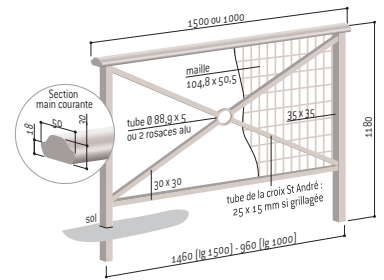

BARRIÈRE MAIN COURANTE HÉRITAGE

Sa main courante en acier massif avec ou sans crose, ses versions avec ou sans rosace, espacées ou en continu, multiplient les solutions d'implantation.

Deux longueurs : 800 ou 1500 mm.

Deux cadres : simple croix ou rosace.

Trois mains courantes : sans crose, simple crose ou double crose.

Hauteur hors sol : 1000 mm.

Poteaux : tubes acier 35 x 35 mm.

Finition : acier peint sur zinc selon nos coloris (voir page 10).

Fixation : scellement direct (platinas en option).

Peut être rendue amovible grâce au kit d'amovibilité Serrubloc® voir page 24.

		Sans crose	Simple crose	Double crose
	simple croix long. 800 mm	206130	206140	206150
	simple croix long. 1500 mm	206131	206141	206151
	rosace long. 800 mm	206132	206142	206152
	rosace long. 1500 mm	206133	206143	206153

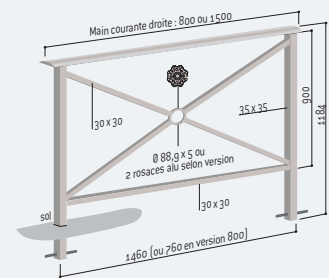
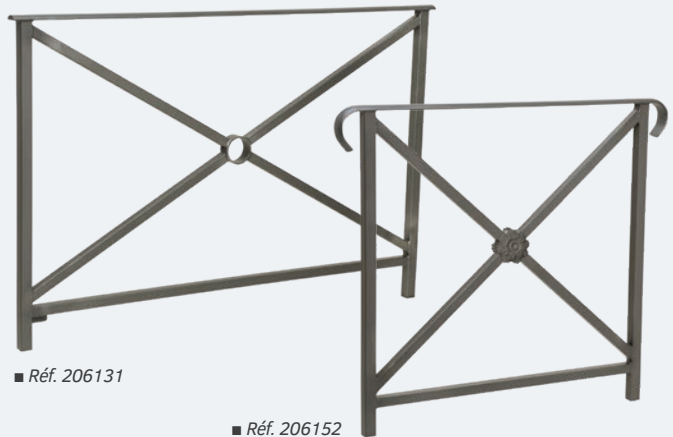

LES PRODUITS

La barrière Héritage offre de multiples possibilités d'implantation grâce à ses versions avec ou sans crose.



LIGNE CONVIVIALE® BARRIÈRE CONVIVIALE®

Qui n'a jamais vu un piéton s'appuyer contre une barrière de trottoir ? La barrière Conviviale® standard est délibérément un assis-debout permanent.

Longueur : 1500 mm.

Deux cadres : standard ou grillagé.

Hauteur hors sol : 1100 mm.

Poteaux : tubes acier 40 x 40 mm.

Finition : acier peint sur zinc selon nos coloris (voir page 10).

Fixation : scellement direct (platinas en option).

Peut être rendue amovible grâce au kit d'amovibilité Serrubloc®, voir page 24.

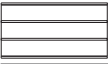
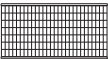
	standard	206290
	grillagé	206293

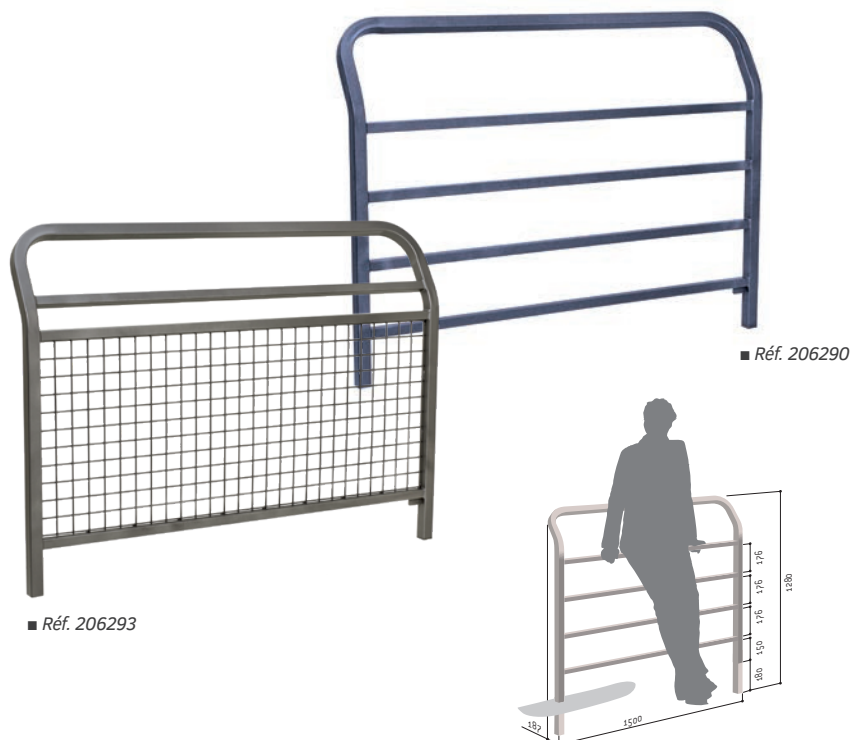

LIGNE VENISE

BARRIÈRE MAIN COURANTE VENISE

Une barrière pour les villes de demain en parfaite harmonie avec les autres produits de la ligne Venise. Conçue pour embellir, protéger et donner une identité forte à vos espaces publics.

Deux longueurs : 1000 ou 1500 mm.

Trois cadres : simple croix, tôle découpée épaisseur 3 mm ou à barreaux.







Hauteur hors sol : 900 mm.

Poteaux : tubes acier 50 x 30 mm.

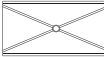
Finition : acier peint sur zinc selon nos coloris (voir page 10).

Fixation : scellement direct (platines en option).

Peut être rendue amovible grâce au kit d'amovibilité Serrubloc® voir page 24.

	simple croix	long. 1000 mm	206825	
	simple croix	long. 1500 mm	206826	
	tôle découpée	long. 1000 mm	206820	
	tôle découpée	long. 1500 mm	206821	
	barreaux	long. 1000 mm	206827	NOUVEAUTÉ
	barreaux	long. 1500 mm	206828	NOUVEAUTÉ

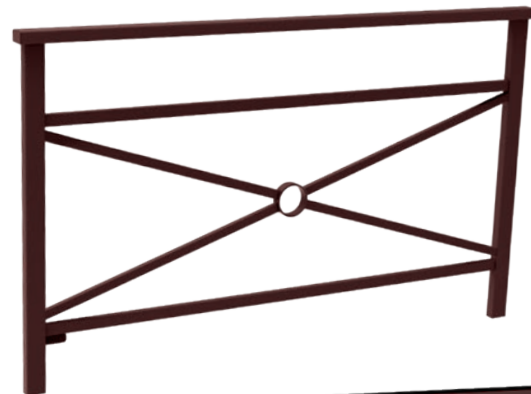

■ Réf. 206826



■ Réf. 206828



La barrière Venise, dans sa version avec tôle découpée, offre un design contemporain qui pourra s'harmoniser avec d'autres mobiliers de la ligne.



Réf. 206821

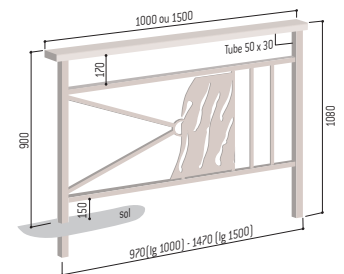

Réf. 206821



Réf. 206825



Réf. 206828

LIGNE PROVINCE

BARRIÈRE PROVINCE

La barrière type «Croix de Saint-André» traditionnelle, élégante et bien dans son époque, aux multiples possibilités de composition.

Deux longueurs : 1072 ou 1572 mm.

Trois cadres : simple croix, rosace ou grillagé.

Hauteur hors sol : 1000 mm (hors pommeau).









Quatre pommeaux au choix : City, Agora, Boule ou Inox brossé.

Poteaux : tubes acier \varnothing 76 mm.

Finition : acier peint sur zinc selon nos coloris (voir page 10).

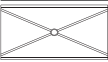
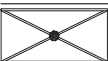
Fixation : scellement direct (platines en option).

Peut être rendue amovible grâce au kit d'amovibilité Serrubloc®, voir page 24.

						
			City	Agora	Boule	Inox brossé
	simple croix	long. 1072 mm	206061	206057	206066	206056
	simple croix	long. 1572 mm	206161	206157	206166	206155
	rosace	long. 1072 mm	206067	206058	206068	206047
	rosace	long. 1572 mm	206167	206158	206168	206147
	grillagé	long. 1072 mm	206079	206059	206070	206078
	grillagé	long. 1572 mm	206179	206159	206170	206178

Existe en version à pommeaux contrastés (nous consulter).

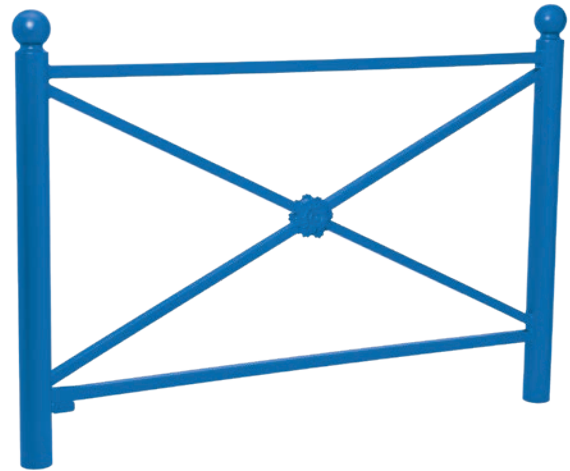

■ Réf. 206168

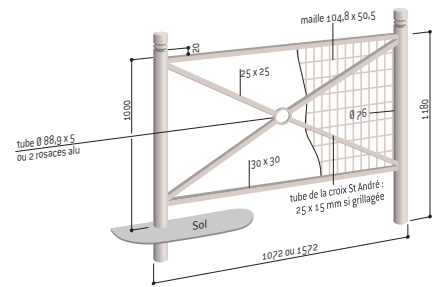

LIGNE PROVINCE

Harmonisez votre mobilier grâce aux 4 pommeaux au choix.

Toutes nos barrières sont amovibles.
 Voir option page 24.



LIGNE PROVINCE BARRIÈRE TRIO

Son allure contemporaine personnalise votre implantation. Ses quatre versions de pommeaux assurent une parfaite harmonie avec nos potelets et nos bornes de la ligne Province.

Longueur : 1572 mm.

Hauteur hors sol : 1000 mm.





Quatre pommeaux au choix : City, Agora, Boule ou Inox brossé.

Poteaux : tubes acier \varnothing 76 mm.

Finition : acier peint sur zinc selon nos coloris (voir page 10).

Fixation : scellement direct (platines en option).

Peut être rendue amovible grâce au kit d'amovibilité Serrubloc®, voir page 24.

				
	City	Agora	Boule	Inox brossé
Références	206180	206183	206181	206176

Existe en version à pommeaux contrastés (nous consulter).



■ Réf. 206176



LIGNE PROVINCE BARRIÈRE LINEA

Cette version grillagée offre une sécurité accrue grâce à une quatrième lisse horizontale, lui conférant ainsi une garde au sol réduite.

Longueur : 1572 mm.

Hauteur hors sol : 1000 mm.





Quatre pommeaux au choix : City, Agora, Boule ou Inox brossé.

Poteaux : tubes acier \varnothing 76 mm.

Finition : acier peint sur zinc selon nos coloris (voir page 10).

Fixation : scellement direct (platines en option).

Peut être rendue amovible grâce au kit d'amovibilité Serrubloc®, voir page 24.

				
	City	Agora	Boule	Inox brossé
Références	206800	206801	206802	206806

Existe en version à pommeaux contrastés (nous consulter).

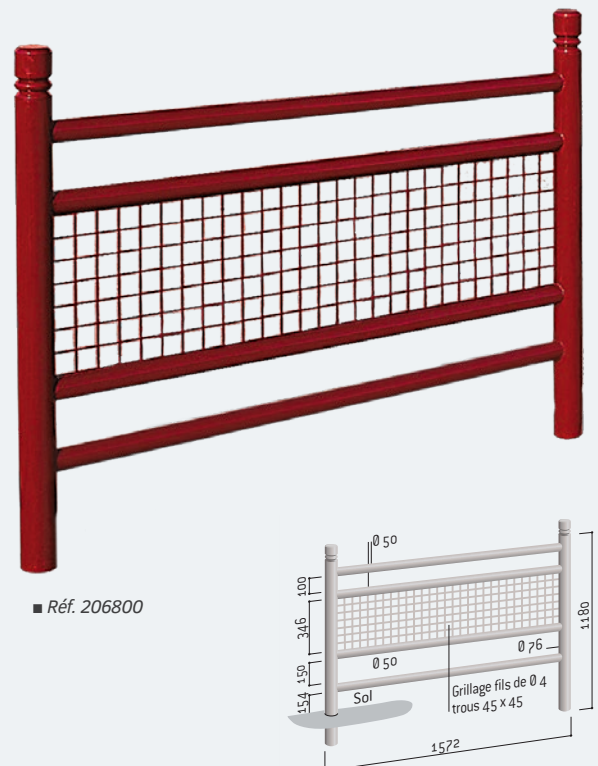

■ Réf. 206800

BARRIÈRE CARREFOUR

NOUVEAUTÉ

La barrière Carrefour présente un design sobre avec ses pommeaux bombés. Elle s'intégrera aisément dans tout type d'environnement.

Deux longueurs : 1072 ou 1572 mm.

Cadre : simple croix.

Hauteur hors sol : 1025 mm.

Poteaux : tubes acier \varnothing 76 mm, équipé d'un bouchon bombé soudé.

Finition : acier peint sur zinc selon nos coloris (voir page 10).

Fixation : scellement direct (platines en option).

Peut être rendue amovible grâce au kit d'amovibilité Serrubloc®, voir page 24.

Long. 1072 mm	206080
---------------	--------

Long. 1572 mm	206081
---------------	--------

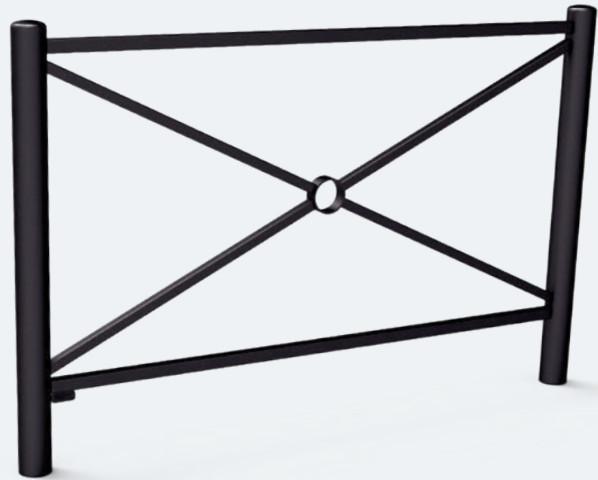

■ Réf. 206081



Réf. 206081



Réf. 206203



Réf. 206203

BARRIÈRE LOSANGE

Classique et très robuste, elle s'adapte à tous les environnements urbains.

Longueur : 1500 mm.

Hauteur hors sol : 1020 mm.

Poteaux : tubes acier 50 x 50 mm.

Finition : acier peint sur zinc selon nos coloris (voir page 10).

Fixation : scellement direct (platines en option).

Peut être rendue amovible grâce au kit d'amovibilité Serrubloc®, voir page 24.

Référence	206203
-----------	--------

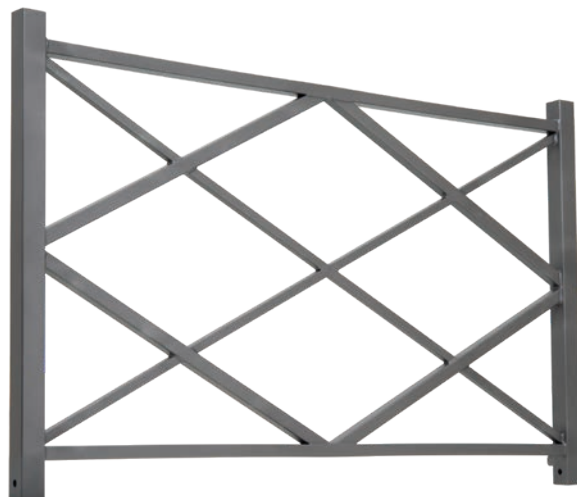

■ Réf. 206203

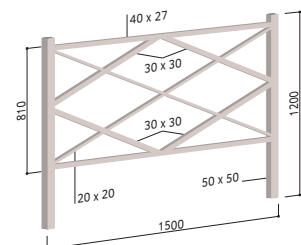

BARRIÈRE ORLÉANS

Une solution de protection devant les établissements scolaires et universitaires ou pour maîtriser les flux piétonniers.

Longueur : 1470 mm.

Deux cadres : simple croix ou grillagé.

Hauteur hors sol : 1026 mm.

Poteaux : tubes acier 40 x 40 mm.

Finition : acier peint sur zinc selon nos coloris (voir page 10).

Fixation : scellement direct (platines en option).

Peut être rendue amovible grâce au kit d'amovibilité Serrubloc®, voir page 24.

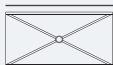

simple croix 206216

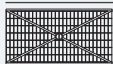

grillagé 206217

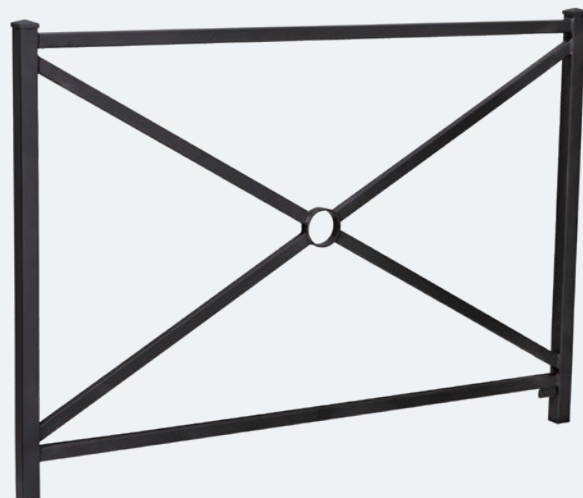

■ Réf. 206216

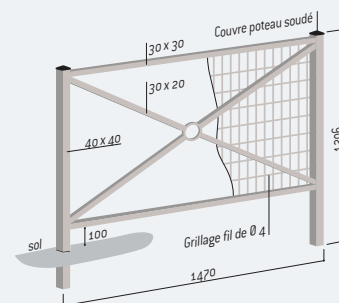

Réf. 206217



Réf. 206217



Réf. 206210



BARRIÈRE PAGODE

Un design universel, discret et efficace. La section surdimensionnée des poteaux renforce la sécurité offerte par cette barrière.

Deux longueurs : 1080 ou 1580 mm.

Hauteur hors sol : 985 mm.

Poteaux : tubes acier 80 x 40 mm.

Finition : acier peint sur zinc selon nos coloris (voir page 10).

Fixation : scellement direct (platines en option).

Peut être rendue amovible grâce au kit d'amovibilité Serrubloc®, voir page 24.

Long. 1080 mm 206210

Long. 1580 mm 206211

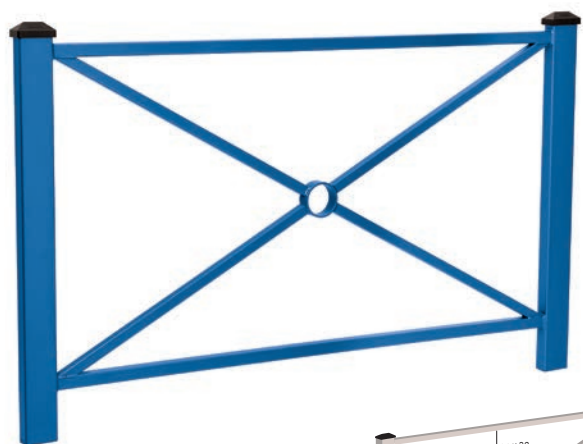

■ Réf. 206211

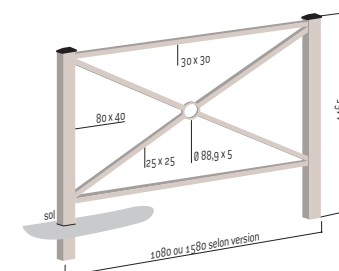

LIGNE ENFANTS

BARRIÈRE « SPÉCIALE ÉCOLE » CONVIVIALE®

Cette barrière grillagée est munie d'une lisse haute supplémentaire très sécuritaire et a été conçue pour recevoir des animations spécialement destinées aux enfants.

- Longueur : 1500 mm.
- Grillage : mailles carrées en fil de ø 5 mm.
- Hauteur hors sol : 1100 mm.
- Garde au sol : 150 mm.
- Poteaux : tubes acier 40 x 40 mm.
- Finition : acier peint sur zinc selon nos coloris (voir page 10).
- Fixation : scellement direct (platines en option).
- Peut être rendue amovible grâce au kit d'amovibilité Serrubloc®, voir page 24.

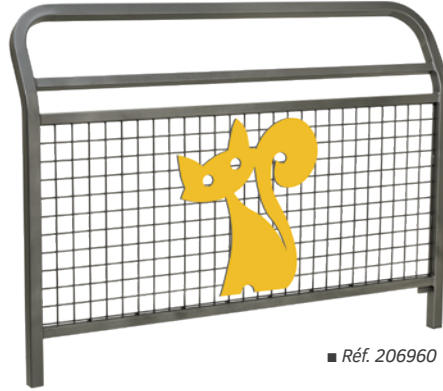

ANIMATIONS ENFANTINES

Tôle acier galvanisé : 3 mm.
Finition : peint sur galva selon gamme de couleur spécifique ci-contre.
Fixation : animation montée sur grillage en usine.

GAMME DE COULEUR

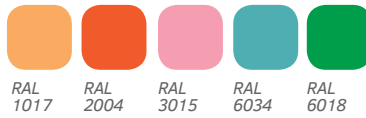

	Sans animation	Avec Chat	Avec Poisson	Avec Diabolotin	Avec Fantôme	Avec Cochon	Avec Chien
Références	206293	206960	206961	206962	206963	206964	206965

LIGNE ENFANTS

BARRIÈRE « SPÉCIALE ÉCOLE » LINEA

Une barrière aux couleurs vives, visible de loin pour la protection des plus jeunes, complétée d'une animation ludique.

- Longueur : 1572 mm.
- Grillage : mailles carrées en fil de ø 4 mm.
- Hauteur hors sol : 1100 mm.
- Pommeau : Carrefour.
- Garde au sol : 150 mm.
- Poteaux : tubes acier ø 76 mm.
- Finition : acier peint sur zinc selon nos coloris (voir page 10).
- Fixation : scellement direct (platines en option).
- Peut être rendue amovible grâce au kit d'amovibilité Serrubloc®, voir page 24.



ANIMATIONS ENFANTINES

Tôle acier galvanisée : 3 mm.
Finition : peint sur galva selon gamme de couleur spécifique ci-contre (les couleurs des pommeaux et de l'animation sont identiques).
Fixation : animation montée sur grillage en usine.

GAMME DE COULEUR

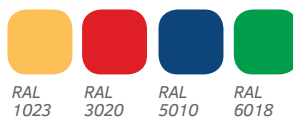

	Monochrome sans animation	Bicolore sans animation	Bicolore avec Serpent	Bicolore avec Croco	Bicolore avec Dino
Références	206808	206804	206815	206816	206817

TOTEM « SPÉCIAL ÉCOLE » CONVIVIALE®

- Hauteur hors sol : 2055 mm.
- Largeur : 400 mm.
- Cadre : tube acier 40 x 40 mm, élégamment coudé.
- Finition : peint sur zinc selon nos coloris (voir page 10).
- Plaque : tôle 980 x 320 mm, peint sur galva RAL 9010.
- Pose : scellement direct.

Totem école	206354
Autocollant à coller «Attention aux enfants»	206359

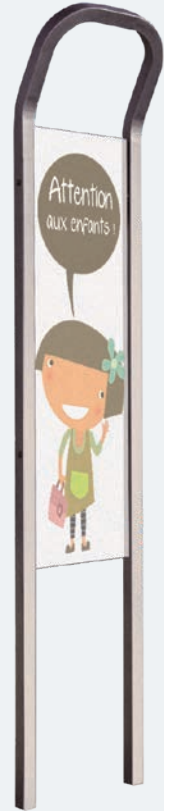

POTELET « SPÉCIAL ÉCOLE » CARREFOUR

- Tubes acier : ø 76 mm.
- Hauteur hors tout : 1180 mm.
- Finition : fût peint sur zinc selon nos coloris (voir page 10), pommeau laqué (RAL rouge 3020, jaune 1023, vert 6018 ou bleu 5010).
- Fixation : scellement direct.

Référence	204675
-----------	--------



KIT D'AMOVIBILITÉ POUR BARRIÈRES SERRUBLOC®

Toutes les barrières de ville PROCITY® deviennent amovibles grâce à ces kits de deux fourreaux d'amovibilité, dont l'un est verrouillable par clé triangle. Equipés d'un obturateur fixe, ils préservent la sécurité des passants lorsque la barrière n'est pas en place. Les barrières pénètrent de 180 mm dans les fourreaux afin d'assurer une hauteur constante à l'ensemble du mobilier.

«**Effet scellement** » : la barrière est parfaitement stable lorsqu'elle est en place dans ses fourreaux.

Auto-drainants : se posent à fond de fouilles.

Réserve : autorise l'accumulation des sables et des poussières.

Verrouillage et déverrouillage : par clé de 11 et pêne à vis.

Protection de la serrure par cache basculant laqué noir.

Finition : acier galvanisé pour une parfaite anticorrosion.

Kit pour "Lisbonne" et "Héritage"	203400
Kit pour "Venise"	203405
Kit pour "Province", "Trio", "Linea" et "Carrefour"	203404
Kit pour "Losange"	203403
Kit pour "Pagode"	203401
Kit pour "Orléans" et "Conviviale®"	203402

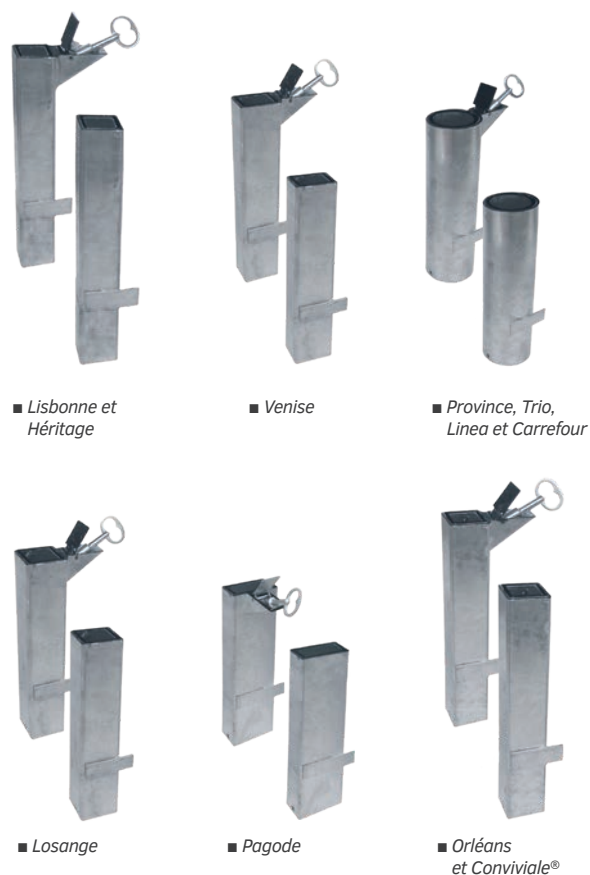

mettons-la en place pour que chacun trouve sa place

loi handicap

Conformément à l'arrêté du 15 Janvier 2007, les trous ou fentes au sol de nos kits d'amovibilité sont inférieurs à 2 cm.

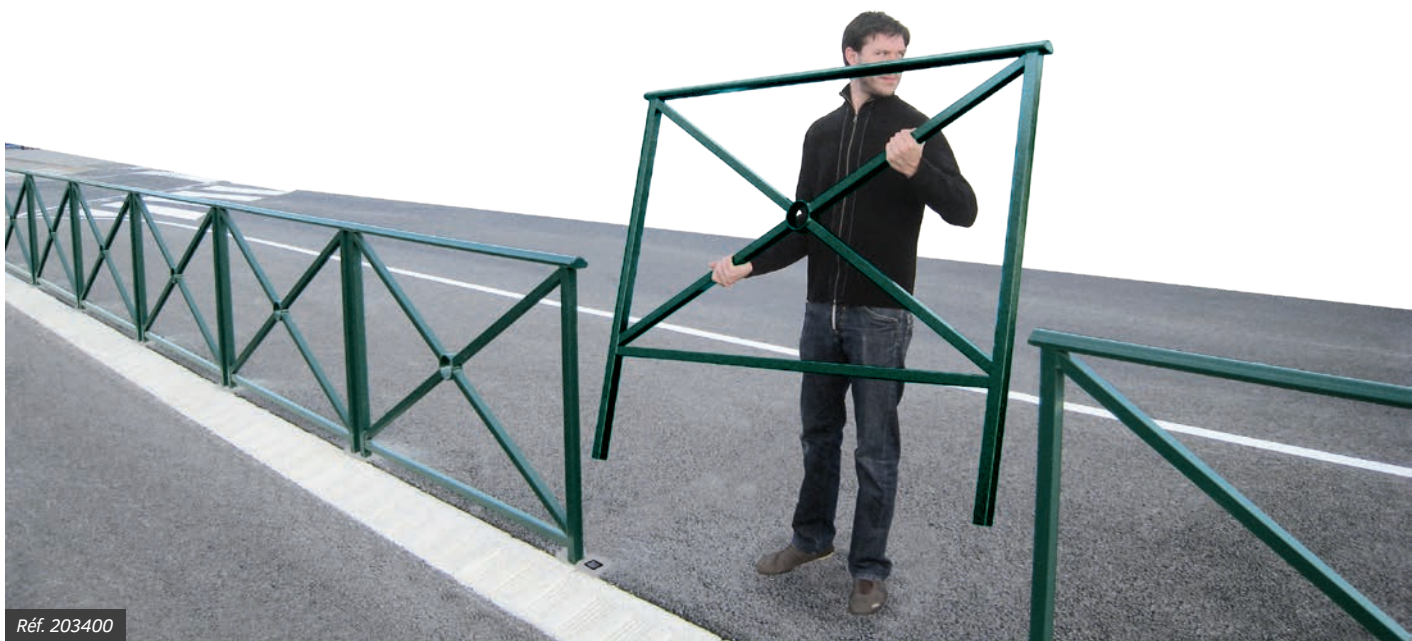

ARCEAU SIMPLE ET RENFORCÉ

Trois longueurs : 1000, 1500 ou 2000 mm.

Diamètre de tube : Ø 60 mm.

Hauteur hors sol : 1000 mm.

Finition : acier galvanisé, peint sur galva ou peint sur zinc selon nos coloris (voir page 10).

Fixation : par scellement direct ou sur platines.

	Arceau simple			Arceau renforcé		
	Galva	Peint/zinc	Peint/galva	Galva	Peint/zinc	Peint/galva
Scellement direct						
Long. 1000 mm	204006	204036	204056	204206	204236	204256
Long. 1500 mm	204007	204037	204057	204207	204237	204257
Long. 2000 mm	204008	204038	204058	204208	204238	204258
Sur platines						
Long. 1000 mm	294006	294020	294056	294206	294220	294256
Long. 1500 mm	294007	294021	294057	294207	294221	294257
Long. 2000 mm	294008	294022	294058	294208	294222	294258



■ Réf. 294221



Réf. 204257



Réf. 204451

BARRIÈRE À BARREAUX

La simplicité et la sobriété pour cette barrière très fonctionnelle.

Longueur : 2000 mm (15 barreaux).

Cadre et lisses verticales : tubes acier Ø 35 mm et 16 mm.

Hauteur hors tout : 1300 mm.

Finition : acier galvanisé ou peint sur galva selon nos coloris (voir page 10).

Fixation : par scellement direct.

	Galva	Peint/galva
Références	204401	204451



■ Réf. 204451

LIGNE PROVINCE

POTELET PROVINCE

Ce potelet se décline avec les pommeaux de la collection Province, permettant de conserver une identité urbaine élégante et cohérente.

Hauteur hors sol : 1000 mm (hors pommeau).
 Hauteur hors tout : 1180 mm (hors pommeau).
 Tube acier : ø 76 ou 114 mm.
 Épaisseur du tube : 3 mm.

Quatre modèles au choix : City, Agora, Boule ou Inox brossé.
 Pommeaux : en fonte d'acier soudé, en fonte d'acier usiné et soudé, en aluminium moulé ou en acier inoxydable.
 Finition : peint sur zinc selon nos coloris (voir page 10).
 Fixation : par scellement direct (hauteur du scellement 180 mm).
 Peut être rendu amovible grâce au Serrubloc® 21, voir page 31.



Potelet ø 76 mm	City	Agora	Boule	Inox brossé
Haut. hors sol	1105 mm	1035 mm	1102 mm	1010 mm
Références	206320	206304	206402	206390
Potelet ø 114 mm				
Haut. hors sol	1158 mm	1052 mm	1143 mm	1010 mm
Références	206493	206497	206496	206391



■ Réf. 206320
ø 76 mm

■ Réf. 206304
ø 76 mm



■ Réf. 206402
ø 76 mm

■ Réf. 206390
ø 76 mm



Réf. 206402

LES PRODUITS

Le pommeau boule présente une finition parfaite et inégalée grâce à sa fonte d'acier usinée.

Tous nos potelets sont amovibles.
Voir option page 31.



Réf. 206390



Réf. 206402



Réf. 206320

POTELET CARREFOUR

Un potelet qui s'intègre en toute simplicité à son environnement.

Tube acier : ø 60, 76, 90, 114 ou 168 mm.

Épaisseur du tube : 3 mm équipé d'un bouchon bombé soudé.

Finition : acier galvanisé, peint sur galva ou peint sur zinc selon nos coloris (voir page 10).

Fixation : par scellement direct (hauteur du scellement 180 mm).

Peut être rendu amovible grâce au Serrubloc® 21, (sauf ø 60 mm ou ø 168 mm), voir page 31.

		Galva	Peint/galva	Peint/zinc
Potelet ø 60 mm	haut. hors sol 1100 mm	204320	204330	204660
Potelet ø 76 mm	haut. hors sol 1000 mm	204360	204364	204661
Potelet ø 90 mm	haut. hors sol 1000 mm	204350	204351	204662
Potelet ø 114 mm	haut. hors sol 1000 mm	204391	204395	204663
Potelet ø 168 mm	haut. hors sol 1000 mm	204677	204678	204679



■ Réf. 204364
ø 76 mm

Tous les potelets
PROCITY® respectent
les prescriptions
de l'arrêté du 18
septembre 2012
relatif à la détection
des obstacles bas.

CONFORMES AU
NOUVEL ABAQUE

3 FINITIONS ET 5 DIAMÈTRES AU CHOIX

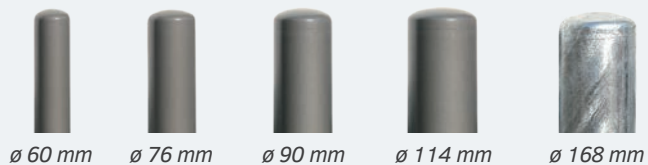

POTELET À CHAÎNES

Transformez vos potelets en dispositif de guidage piétonnier et de maîtrise d'accès.

1. SÉLECTIONNEZ LES POTELETS À ANNEAUX DE VOTRE CHOIX

POTELET PROVINCE

	City	Agora	Boule	Inox brossé
Potelet ø 76 mm				
1 anneau	206321	206323	206410	206392
2 anneaux	206322	206325	206411	206393
Potelet ø 114 mm				
1 anneau	206494	206522	206523	206394
2 anneaux	206495	206525	206526	206395

POTELET CARREFOUR

	Galva	Peint/galva	Peint/zinc
Potelet ø 60 mm			
1 anneau	204321	204331	204665
2 anneaux	204322	204332	204666
Potelet ø 76 mm			
1 anneau	204361	204365	204668
2 anneaux	204362	204366	204669

2. SÉLECTIONNEZ LE TYPE DE CHAÎNE QUE VOUS SOUHAITEZ INSTALLER

Dimensions intérieures

Chaîne	Galva	Peint/galva
Chaîne ø 12 x 24 x 78 mm	204371	204381
Chaîne ø 5 x 10 x 35 mm	204370	204380
Maillon	Zinguée	Peint/zinc
Maillon ø 12 x 24 x 80 mm	204376	204386
Maillon ø 5 x 13,5 x 51 mm	204375*	204385

*finition inox.

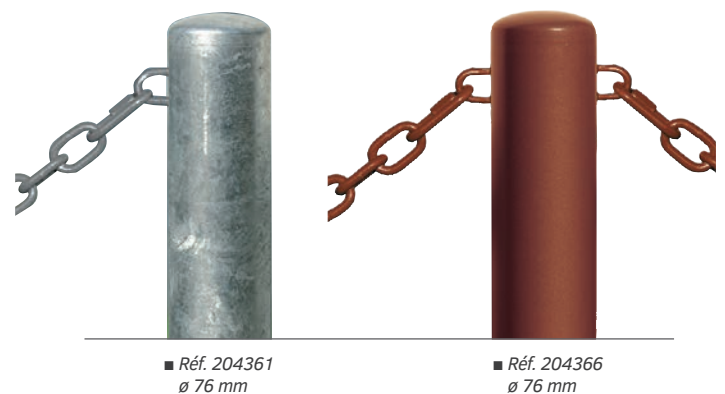
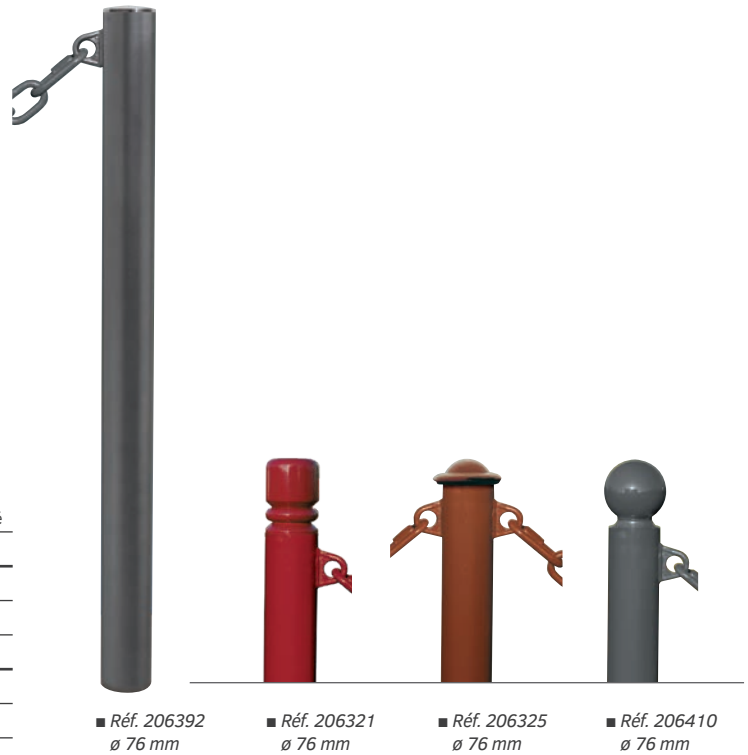

POTELET AGGLO

NOUVEAUTÉ

Potelet à gorge disponible en monochrome ou bicolore et proposé en Ø 76 mm ou en Ø 102 mm, une nouvelle dimension au catalogue PROCITY® !

Hauteur hors sol : 900 mm.

Hauteur hors tout : 1080 mm.

Tube acier : Ø 76 ou 102 mm.

Pommeau : en fonte d'acier soudé pour les modèles monochromes et en aluminium moulé pour les modèles bicolores.

Finition : peint sur zinc selon nos coloris (voir page 10).

Fixation : par scellement direct (hauteur du scellement 180 mm).

Peut être rendu amovible grâce au Serrubloc® 21, voir page 31.

		Monochrome	Bicolore
Potelet Ø 76 mm	haut. pommeau 100 mm	206731	206736
Potelet Ø 102 mm	haut. pommeau 134 mm	206734	206737



■ Réf. 206737
Ø 102 mm



Réf. 206731



Réf. 206332

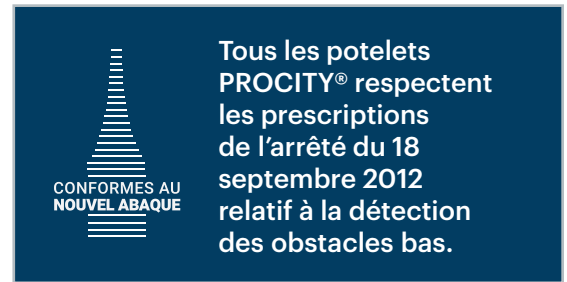

LIGNE CONVIVIALE®

POTELET CONVIVIALE®

Son allure novatrice permet de gérer les espaces urbains avec élégance.

Hauteur hors sol : 1100 mm.

Hauteur hors tout : 1280 mm.

Tube acier : 70 x 70 mm sans angle vif.

Pommeau : Courbe de Diamant® en aluminium moulé.

Finition : peint sur zinc selon nos coloris (voir page 10).

Fixation : par scellement direct (hauteur du scellement 180 mm).

Peut être rendu amovible grâce au fourreau présenté page 31.

Référence	206332
-----------	--------

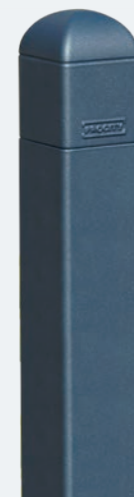

■ Réf. 206332

POTELET HAUTE VISIBILITÉ

Hauteur hors sol : 1200 mm (hors pommeau).

Hauteur hors tout : 1380 mm (hors pommeau).

Tube acier : ø 60, 76, 102, 114 ou 70 x 70 mm.

Six pommeaux au choix :

- City, Boule, Inox brossé, Carrefour ou Agglo sur tube rond.
- Courbe de Diamant Conviviale® sur tube 70 x 70 mm.

Finition : peint sur zinc selon nos coloris (voir page 10) bicolore ou pommeau en Inox brossé.

Fixation : par scellement direct (hauteur du scellement 180 mm).

Peut être rendu amovible grâce au fourreau présenté page 31.



■ Réf. 206407
ø 76 mm



■ Réf. 206327
ø 76 mm



■ Réf. 206396
ø 76 mm

POTELET PROVINCE

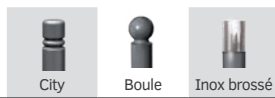

Potelet ø 76 mm			
Haut. hors sol	1305 mm	1302 mm	1300 mm
Référence	206327	206407	206396
Potelet ø 114 mm			
Haut. hors sol	1358 mm	1343 mm	-
Référence	206477	206487	-



■ Réf. 206333
70 x 70 mm



■ Réf. 206479
ø 76 mm



■ Réf. 206732
ø 76 mm

POTELET CONVIVIALE®



Conviviale®

Potelet 70 x 70 mm	
Haut. hors sol	1300 mm
Référence	206333

mettons-la en place pour que chacun trouve sa place

loi handicap

Ces potelets répondent aux prescriptions relatives à l'accessibilité de la voirie et des espaces publics (arrêté du 15 janvier 2007). En effet, la partie de couleur contrastée est constituée d'une bande d'au moins 10 cm de hauteur [...] à une hauteur comprise entre 1,20 et 1,40 m.

POTELET CARREFOUR



Carrefour

Potelet ø 60 mm	
Haut. hors sol	1300 mm
Référence	206482
Potelet ø 76 mm	
Haut. hors sol	1300 mm
Référence	206479
Potelet ø 90 mm	
Haut. hors sol	1300 mm
Référence	206680

POTELET AGGLO

NOUVEAUTÉ



Agglo

Potelet ø 76 mm	
Haut. hors sol	1300 mm
Référence	206732
Potelet ø 102 mm	
Haut. hors sol	1300 mm
Référence	206735



Réf. 206732



Réf. 206396



Réf. 206407

SYSTÈME D'AMOVIBILITÉ POUR POTELETS SERRUBLOC® 21

Système d'amovibilité pour potelets \varnothing 76, 90, 102 et 114 mm.

Hauteur de pénétration dans le sol des potelets : 180 mm.

Auto-drainant : se pose à fond de fouilles.

Maintenance simplifiée : réserve autorisant l'accumulation des sables et des poussières, démontable pour un entretien complet.

Finition : 100% galvanisée et mécanisme en inox pour une parfaite anticorrosion. Partie visible après pose laquée noir.

Pose : indicateur d'orientation pour potelets à chaînes.

Serrubloc® 21 pour potelet \varnothing 76 mm	206557
Serrubloc® 21 pour potelet \varnothing 90 mm	206556
Serrubloc® 21 pour potelet \varnothing 102 mm	206553
Serrubloc® 21 pour potelet \varnothing 114 mm	206558

NOUVEAUTÉ



■ Réf. 206558

OUVERTURE :

Déverrouillage par clé triangle de 11 mm et rotation du potelet. Sortie du potelet en position debout.

FERMETURE :

Simple rotation du potelet, sans se baisser.



Ouverture



Conformément à l'arrêté du 15 Janvier 2007, les trous ou fentes au sol de nos systèmes d'amovibilité sont inférieurs à 2 cm.

FOURREAU D'AMOVIBILITÉ VERROUILLABLE

Fourreau d'amovibilité verrouillable pour potelets \varnothing 60, 76, 90 et 70 x 70 mm.

Auto-drainant : se pose à fond de fouilles.

« Effet scellement » : le potelet est parfaitement stable lorsqu'il est en place. Réserve autorisant l'accumulation des sables et des poussières.

Finition : acier galvanisé pour une parfaite anticorrosion.

Verrouillage et déverrouillage : par clé de 11 et pêne à vis. Protection de la serrure par cache basculant laqué noir.

Fourreau d'amovibilité pour potelet \varnothing 60 mm	306510
Fourreau d'amovibilité pour potelet \varnothing 76 mm	204294
Fourreau d'amovibilité pour potelet \varnothing 90 mm	204297
Fourreau d'amovibilité pour potelet 70 x 70 mm	204295



■ Réf. 204294
 \varnothing 76 mm



■ Réf. 204295
70 x 70 mm

FOURREAU D'AMOVIBILITÉ SIMPLE

Fourreau d'amovibilité simple sans verrouillage pour potelets \varnothing 60, 76, 90, 114 et 70 x 70 mm.

Finition : acier galvanisé.

Fourreau d'amovibilité pour potelet \varnothing 60 mm	204303
Fourreau d'amovibilité pour potelet \varnothing 76 mm	204304
Fourreau d'amovibilité pour potelet \varnothing 90 mm	204338
Fourreau d'amovibilité pour potelet \varnothing 114 mm	204311
Fourreau d'amovibilité pour potelet 70 x 70 mm	204317



POTELET INCLINABLE AMORTICHOC®

Un potelet moderne et efficace qui accepte la poussée d'un véhicule et revient à une position verticale parfaite.

Inclinaison maximale : 45°.

Tube acier : ø 76 mm.

6 modèles au choix : City, Agora, Boule, Inox brossé, Carrefour ou Agglo.

Finition : peint sur zinc selon nos coloris (voir page 10).

Fixation : par étrier de scellement fourni.

POTELET PROVINCE

	City	Agora	Boule	Inox brossé
Haut. hors sol	1105 mm	1035 mm	1102 mm	1010 mm
Références	206632	206630	206631	206397

POTELET CARREFOUR

	Carrefour
Haut. hors sol	1000 mm
Référence	206635

POTELET AGGLO NOUVEAUTÉ

	Agglo
Haut. hors sol	1100 mm
Référence	206733

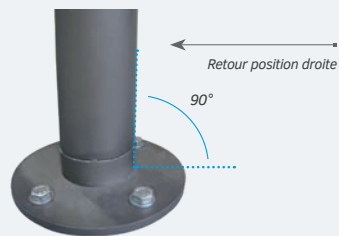

POTELET RABATTABLE SOLIBLOC®

Particulièrement robuste, ce potelet rabattable, totalement solidaire de son bloc d'ancrage, est la référence en matière de contrôle d'accès.

Un système de verrouillage simple et efficace par clé triangle de 14 garantit une parfaite rigidité du potelet en position haute. L'obturation automatique du bloc serrure en position basse évite l'accumulation de graviers ou de feuilles.

Tube acier : ø 76 mm.

5 modèles au choix : City, Agora, Boule, Inox brossé ou Carrefour.

Pommeau : en fonte d'acier, en aluminium moulé ou en acier inoxydable.

Finition : acier galvanisé (Carrefour) ou peint sur galva selon nos coloris (voir page 10).

Bloc serrure peint noir RAL 9005 sur galva.

Fixation : scellement intégré.

POTELET PROVINCE

	City	Agora	Boule	Inox brossé
Garde au sol	98 mm	106 mm	105 mm	114 mm
Références	206674	206675	206676	206398

POTELET CARREFOUR

	Galva	Peint/galva
Références - Garde au sol 114 mm	206685	206689

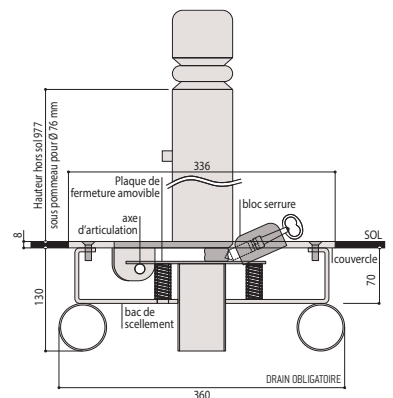

LIGNE PROVINCE

POTELET AMOVIBLE PRIMABLOC®

Potelet amovible à clés en position haute pour un confort d'utilisation.

Hauteur hors sol : 850 mm (hors pommeau).

Tube acier : ø 76 mm.

3 potelets au choix : City, Agora ou Boule.

Finition : peint sur zinc selon nos coloris (voir page 10).

Fixation : monté sur un fourreau spécifique à sceller.

Clés différentes, clés identiques ou clé triangle de 11.

	City	Agora	Boule
3 clés différentes	206642	206640	206641
3 clés identiques	206645	206647	206665
1 clé triangle de 11	276642	206659	206666

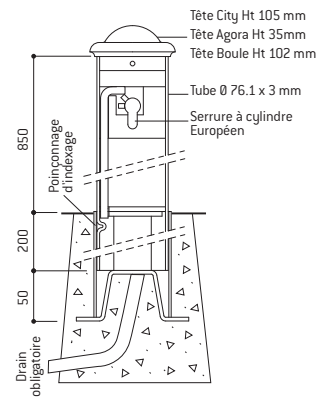

■ Réf. 206642

OUVERTURE :

Déverrouiller et effectuer une rotation pour enlever le potelet du fourreau.

FERMETURE :

Tourner le potelet sur lui-même afin qu'il descende 1 dans le fourreau. Terminer la rotation pour verrouiller 2.

POTELET « POMPIER » FIXE

Un gain de sécurité grâce à une meilleure visibilité offerte par la couleur blanche et les bandes rétro-réfléchissantes rouges (classe 2).

Hauteur hors sol : 1000 mm.

Tube acier : ø 76 ou 70 x 70 mm.

Finition : peint sur zinc RAL 9010 avec 3 bandes rouges rétro-réfléchissantes pour une sécurité renforcée de nuit.

Fixation : scellement direct (hauteur du scellement 180 mm) ou fourreau d'amovibilité (voir page 31).

Potelet ø 76 mm	204344
Potelet 70 x 70 mm	204345



■ Réf. 204345

■ Réf. 204344



POTELET « POMPIER » RABATTABLE

Potelet rabattable : 70 x 70 mm, blocage par clé triangle de 11.

Garde au sol : 96 mm.

Finition : peint sur galva RAL 9010 avec 3 bandes rouges rétro-réfléchissantes.

Référence 206687

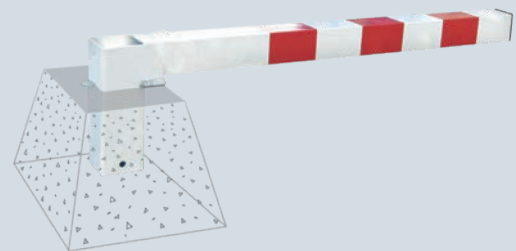

LIGNE PROVINCE

BORNE INOX

Borne : tube acier ø 220 mm.

Hauteur hors sol : 600 mm.

Pommeau : Inox brossé, acier inoxydable de type 316.

Finition : acier peint sur zinc selon nos coloris (voir page 10).

Fixation : par scellement direct.

Peut être rendue amovible grâce au fourreau d'amovibilité verrouillable présenté page 36.

Référence 206624

Pommeau Inox brossé →

Tube acier →



■ Réf. 206624



CONFORMES AU NOUVEL ABAQUE

La borne Inox respecte les prescriptions de l'arrêté du 18 septembre 2012 relatif à la détection des obstacles bas.



BORNE BARCELONE

Borne : tube acier ø 160, 220 et 270 mm.

Finition : acier peint sur zinc selon nos coloris (voir page 10).

Fixation : par scellement direct.

Peut être rendue amovible grâce au fourreau d'amovibilité verrouillable présenté page 36.

	ø 270 mm	ø 220 mm	ø 160 mm
Haut. hors sol	510 mm	600 mm	700 mm
Borne Barcelone	206457	206458	206459
Avec 1 anneau	206380	206383	206385
Avec 2 anneaux	206381	206384	206386



■ Réf. 206457
ø 270 mm



■ Réf. 206458
ø 220 mm



■ Réf. 206459
ø 160 mm

Toutes nos bornes sont amovibles.
Voir option page 36.

EXISTE AVEC 1 OU 2 ANNEAUX

CONFORMES AU NOUVEL ABAQUE

Les bornes Barcelone respectent les prescriptions de l'arrêté du 18 septembre 2012 relatif à la détection des obstacles bas.



LIGNE PROVINCE

BORNE CITY

Borne : tube acier ø 160 mm.

Hauteur hors sol : 675 mm.

Finition : acier peint sur zinc selon nos coloris (voir page 10).

Fixation : par scellement direct.

Peut être rendue amovible grâce au fourreau d'amovibilité verrouillable présenté ci-dessous.

Référence	206548
-----------	--------

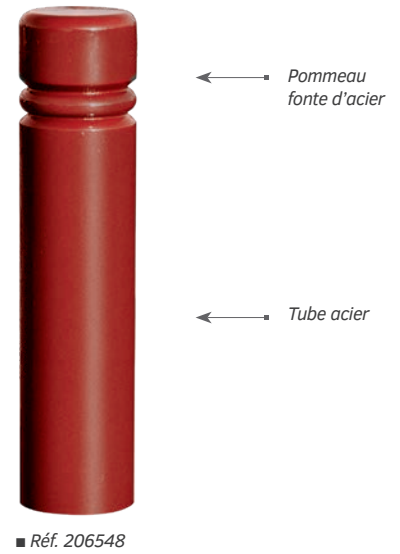

Les bornes City et Agora respectent les prescriptions de l'arrêté du 18 septembre 2012 relatif à la détection des obstacles bas.

CONFORMES AU NOUVEL ABAQUE

FOURREAU D'AMOVIBILITÉ VERROUILLABLE

NOUVEAUTÉ

Fourreau d'amovibilité verrouillable pour bornes en tube acier ø 160, 220 et 270 mm.

Auto-drainant : se pose à fond de fouilles.

« **Effet scellement** » : la borne est parfaitement stable lorsqu'elle est en place. Réserve autorisant l'accumulation des sables et des poussières.

Finition : acier galvanisé pour une parfaite anticorrosion.

Verrouillage et déverrouillage : par clé de 11 et pêne à vis. Protection de la serrure par cache basculant laqué noir.

Fourreau d'amovibilité pour borne ø 160 mm	206562
Fourreau d'amovibilité pour borne ø 220 mm	206563
Fourreau d'amovibilité pour borne ø 270 mm	206574



LIGNE PROVINCE

BORNE AGORA

Borne : fonte d'acier ø 160 mm.
Hauteur hors sol : 720 mm.
Finition : acier peint sur zinc selon nos coloris (voir page 10).
Fixation : par scellement direct.
Peut être rendue amovible grâce au système d'amovibilité Serrubloc® ci-dessous.

Référence	206449
-----------	--------



SYSTÈME D'AMOVIBILITÉ POUR BORNE AGORA SERRUBLOC® 21

Le système Serrubloc® s'adapte à notre borne Agora. La référence du système Serrubloc® est à rajouter à la référence de la borne.

«**Effet scellement**» : la borne est maintenue en parfaite stabilité dans le Serrubloc® 21.

Obturbateur toujours sécurisé : pas de vol ni de perte.

Auto-drainant : se pose à fond de fouilles.

Finition : 100 % galvanisée pour une parfaite anticorrosion.

Maintenance simplifiée : réserve autorisant l'accumulation des sables et des poussières, accès aisé pour un entretien complet.

Partie visible après pose et cache serrure laqués noir.

Référence	206559
-----------	--------



Obturbateur

Fourreau d'accueil

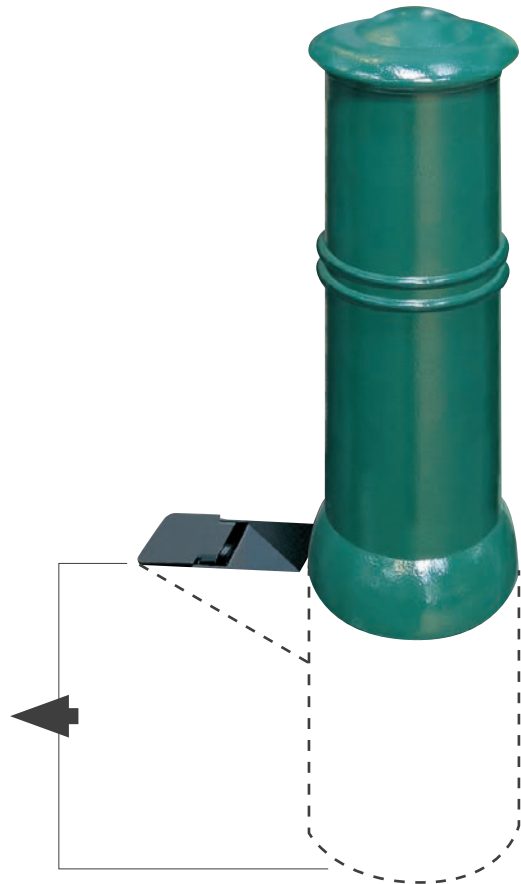

BORNE RÉTRACTABLE

Deux lignes de bornes pour une libération fréquente et rapide de l'espace protégé.

Finition : acier peint sur zinc selon nos coloris (voir page 10).
Fixation : par scellement direct.

Bloc serrure

Réalisé en acier inoxydable. Système de verrouillage automatique et autoverrouillant par penes inox.
En standard, serrure pour clé triangle de 11.

Couvercle

Réalisé en acier laqué noir sur galva de \varnothing 460 mm et de 10 mm d'épaisseur. Relief anti-glissement.

Chariot de coulissement

Support de la borne, il est équipé d'un guidage central et latéral.
Actionné par un vérin étanche à gaz, il coulisse verticalement dans le caisson.

Coffrage

Coffrage assuré par le caisson réalisé en tôle galvanisée, avec attaches de levage pour une pose rapide et simple.
Dimensions : hauteur 1030 x largeur 545 mm.



■ Réf. 206509

■ Réf. 206611

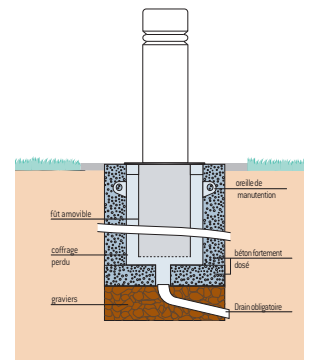

BORNE PROVINCE

	City \varnothing 160 mm	Agora \varnothing 160 mm	Inox brossé \varnothing 220 mm
Haut. hors sol	680 mm	725 mm	610 mm
Références	206509	206618	206508



Réf. 206509

OUVERTURE DU PASSAGE :

1. Tourner et enlever la clé.
2. Appliquer une poussée verticale sur la borne jusqu'au blocage automatique en position basse.

FERMETURE DU PASSAGE :

Un tour de clé et la borne remonte puis s'auto-bloque en position haute.

BORNE BARCELONE

	\varnothing 270 mm	\varnothing 220 mm	\varnothing 160 mm
Haut. hors sol	515 mm	605 mm	705 mm
Références	206611	206612	206613

Nos bornes sont livrées avec des prescriptions de pose et d'entretien qui doivent être scrupuleusement respectées afin de garantir le bon fonctionnement.

Le plan de maîtrise d'accès ne doit pas laisser aux véhicules la possibilité de rouler sur les bornes rétractables.



La borne ne doit subir aucun impact. Ce produit dissuasif pour le passage de véhicule n'est pas une borne anti-bélier.



BORNE ANTI-BÉLIER

Borne de protection de zones sensibles (commerces, gares, accès piétons...) contre les attaques à la «voiture bélier». Sa structure permet le remplissage de béton coulé et de ferrailage au moment de la pose afin de renforcer sa résistance aux chocs.

Hauteur totale : 1238 (ø 160 mm), 1264 (ø 219 mm) ou 1270 mm (ø 273 mm).

Hauteur hors sol conseillée : 800 mm.

Épaisseur du métal : 4 mm.

3 versions disponibles : avec couvercle acier, avec couvercle Inox brossé (uniquement en ø 219 mm) ou sans couvercle.

Finition : acier galvanisé ou peint sur zinc selon nos coloris (voir page 10).

	Galva	Peint/zinc
Bornes avec couvercle		
ø 160 mm	206517	206516
ø 219 mm	206446	206444
ø 219 mm – couvercle Inox brossé	206538	206539
ø 273 mm	206447	206445
Bornes sans couvercle		
ø 160 mm	206519	206518
ø 219 mm	206469	206468
ø 273 mm	206476	206473



■ Réf. 206518
ø 160 mm

■ Réf. 206539
ø 219 mm

■ Réf. 206445
ø 273 mm

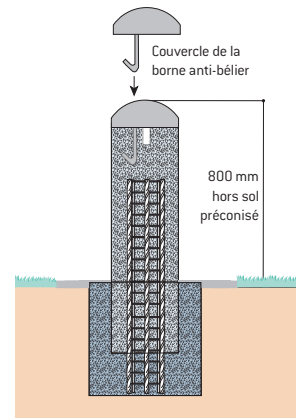

Réf. 206539

MÉTHODE DE POSE :

Borne fournie vide avec un fer plat soudé à l'intérieur pour un positionnement aisé à l'aide d'un engin de levage.

Remplir la borne de ferrailage puis de béton et ajouter le couvercle, scellé dans le béton par son crochet.



Réf. 206444



Réf. 206444

COUSSIN « BERLINOIS »

Un dispositif massif et très visuel pour réduire la vitesse sur les routes.

Longueur : 3000 mm.

Largeur : 1800 mm.

Hauteur : 65 mm.

Structure : 6 éléments en caoutchouc teinté rouge et traité anti-UV.

6 bandes : retro-réfléchissantes triangulaires.

Fixation : fourni avec kit d'accessoires de fixation comprenant des «I» de liaison entre les 6 éléments, des tire-fond et des chevilles.

Pose : se monte sans colle.

Référence 111600

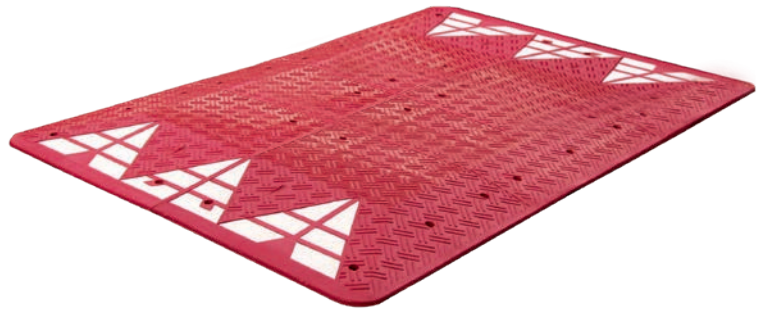

Chaque coussin est fourni avec 4 éléments de jonctions en caoutchouc et 8 bouchons cache-boulons.



Réf. 111600



Réf. 111601

SÉPARATEUR DE VOIES

L'équipement idéal pour matérialiser les pistes cyclables ou les zones de parking. Les «yeux de chat» aux extrémités et les réflectos blancs augmentent leur visibilité de nuit.

Longueur : 1000 mm.

Largeur : 150 mm.

Hauteur : 60 mm.

Finition : éléments en caoutchouc recyclé teinté dans la masse rouge ou noir.

Fixation : par boulons à expansion (non fournis).

Séparateur de voies - Rouge 111601

Séparateur de voies - Noir 111602

Option boulons à expansion (lot de 20 pièces) 111566



■ Réf. 111601



■ Réf. 111602

PLOT ROUTIER SOLAIRE ROND POLYCARBONATE

Un plot routier au design séduisant, équipé de 3 LED clignotantes sur 2 faces opposées, complètement autonomes en énergie, pour signaler efficacement les sites accidentogènes.

Dimensions : ø 116 x hauteur 25 mm.

Plot en polycarbonate : à fixer au sol par colle époxy et vis (non fournies).

Équipement : 3 LED clignotantes sur 2 faces opposées.

2 couleurs de LED au choix : blanches et bleues.

Autonomie : plus de 72 heures d'autonomie pour un plot chargé au maximum (charge atteinte en 8 heures d'exposition de jour). Étanche (IP68), visible à plus de 500 mètres et résistant à une pression de 10 tonnes.

LED Blanches double face	120010
LED Bleues double face	120012

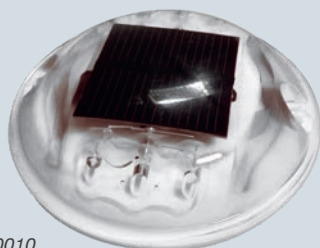

■ Réf. 120010

PLOT ROUTIER SOLAIRE COQUE ALUMINIUM

Un plot routier de très haute qualité, composé d'une coque aluminium et d'un plot solaire en polycarbonate indissociables. 3 LED clignotantes sur 2 faces opposées assurent une parfaite visibilité de la zone à sécuriser.

Dimensions : ø 126 x hauteur 60 mm.

Fixation : à encastrer après carottage.

Équipement : 3 LED clignotantes sur 2 faces opposées.

2 couleurs de LED au choix : blanches et bleues.

Autonomie : plus de 72 heures d'autonomie pour un plot chargé au maximum (charge atteinte après 12 heures d'exposition de jour).

Étanche (IP68), visible à plus de 500 mètres et résistant à une pression de 20 tonnes.

LED Blanches double face	120005
LED Bleues double face	120007

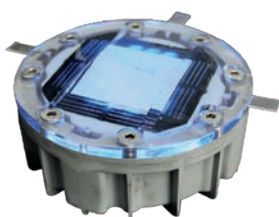

■ Réf. 120007

PLOT ROUTIER SOLAIRE ALUMINIUM

Un plot routier alimenté par un panneau photovoltaïque et solidement protégé par une coque aluminium pour améliorer la sécurité sur les routes en marquant visiblement les abords.

Dimensions : 105 x 105 x 25 mm.

Fixation : plot en aluminium à fixer au sol par colle époxy (non fourni).

Équipement : 3 LED blanches clignotantes sur 2 faces opposées.

Autonomie : plus de 72 heures d'autonomie pour un plot chargé au maximum (charge atteinte en 8 heures d'exposition de jour). Étanche (IP68), visible à plus de 500 mètres et résistant à une pression de 10 tonnes.

Référence	120000
-----------	--------



PLOT ROUTIER RÉTRO RÉFLÉCHISSANT EN VERRE

Deux solutions particulièrement économiques, à installer en bordure de route ou sur un point dangereux. Les plots reflètent la lumière des phares et attirent ainsi l'attention des automobilistes pour prévenir les accidents (en particulier en cas de mauvaise visibilité : brouillard, pluie, ...).

Dimensions :

- Grand modèle : saillie de 19 mm, ø 100 mm, hauteur 44 mm.
- Petit modèle : saillie de 11,5 mm ø 51 mm, hauteur 56 mm.

Fixation : plots en verre trempé à encastrer après carottage. Omnidirectionnels (360°).

À ne pas installer sur un itinéraire de manœuvre des poids lourds.

ø 100 mm	120020
ø 50 mm	120021



■ Réf. 120021 ø 50 mm



■ Réf. 120020 ø 100 mm

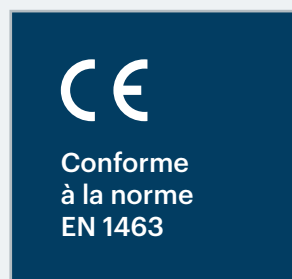

MIROIRS RÉGLEMENTAIRES D'AGGLOMÉRATION AVEC CADRE NOIR ET BLANC



Les miroirs d'agglomération apportent un maximum de visibilité à des endroits stratégiques du milieu urbain : carrefours dangereux et intersections, afin de réduire les risques d'accidents. Les miroirs de sécurité routière VIALUX® sont conformes à l'article 14 de l'instruction interministérielle sur la signalisation routière, approuvé par l'arrêté du 7 juin 1977.

Qualité Polymir® : l'optique Polymir® renvoie une image nette, sans aucune déformation. Elle est incassable, indéformable, résistante aux chocs et possède un traitement de surface anti-UV.

Qualité P.A.S® : l'optique P.A.S® bénéficie, en plus de la qualité Polymir®, d'un traitement anti-rayures et antistatique offrant une garantie supplémentaire de 2 ans.

Fixation : en acier galvanisé pour murs, poteaux ronds (ø 60 à 90 mm) et poteaux rectangulaires (60 x 80 mm ou 80 x 80 mm). Facile à installer, elle permet un réglage précis de la position du miroir. Cette fixation a été testée et certifiée pour résister au vent jusqu'à 183 km/h.

Cadre : en résine thermoplastique, traité et testé anti-UV pour éviter le craquellement et le jaunissement. Ses bandes adhésives sont durables et de haute qualité.



Accessoires : poteaux disponibles pour tous les modèles.
Film chauffant anti-givre/anti-buée.

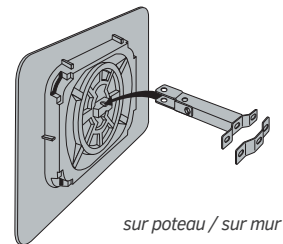

■ Réf. 566



sur poteau / sur mur

Distance maxi de l'utilisateur au miroir	Optique	Cadre		
			Qualité Polymir®	Qualité P.A.S®
8 m	600 x 400 mm	900 x 600 mm	574	976
10 m	ø 600 mm	900 x 900 mm	566	966
15 m	800 x 600 mm	1200 x 900 mm	576	978

Contrôle deux directions



RÉGLEMENTATION EN VIGUEUR « [...] En agglomération, le miroir peut être utilisé sous réserve que les conditions suivantes soient remplies :

- › Mise en place d'un régime de priorité, avec l'obligation d'un arrêt STOP sur la branche du carrefour où les conditions de visibilité ont entraîné l'utilité du miroir
- › Distance entre la ligne d'arrêt et le miroir inférieure à 15 mètres
- › Trafic essentiellement local sur la route où est implanté le STOP précité
- › Limitation de vitesse sur la route prioritaire inférieure ou égale à 60 km/h
- › Implantation à plus de 2,30 mètres de hauteur [...] »



Réf. 574



Réf. 966

MIROIRS RÉGLEMENTAIRES D'AGGLOMÉRATION AVEC CADRE NOIR ET BLANC QUALITÉ INOX ET ANTI-GIVRE/ANTI-BUÉE

Les miroirs réglementaires d'agglomération VIALUX® en acier inoxydable respectent l'arrêté du 7 juin 1977. Ils ont été conçus pour résister aux conditions climatiques les plus défavorables : environnement salin, haute montagne, pollution chimique... Leur version anti-givre/anti-buée, développée par VIALUX®, ne nécessite aucun raccordement électrique.

Qualité Inox : l'optique en acier inoxydable, incassable et insensible aux UV, garantit une grande longévité. La précision de son polissage assure une qualité d'image incomparable.

Qualité Inox anti-givre/anti-buée : l'optique en acier inoxydable est équipée d'un système exclusif de désembuage et dégivrage sans installation électrique. Le miroir équipé de ce système **nécessite une exposition au soleil**, son fonctionnement ne sera pas optimal s'il est collé contre un mur ou bien s'il est constamment dans une zone ombragée.

Fixation : en acier galvanisé pour murs, poteaux ronds (ø 76 à 90 mm) et poteaux rectangulaires (60 x 80 mm ou 80 x 80 mm). Attention : les miroirs INOX sont à installer exclusivement sur des poteaux en acier.

Cadre : en panneau composite aluminium traité anti-UV pour éviter le craquèlement et le jaunissement. Il est inoxydable, imputrescible, résiste à la corrosion et aux chocs. Ses bandes sérigraphiées sont durables et de haute qualité.

Accessoires : poteaux disponibles pour tous les modèles.

VIALUX



■ Réf. 874 AB

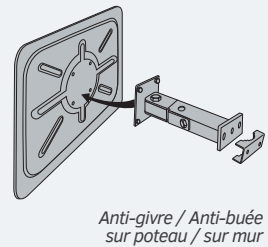
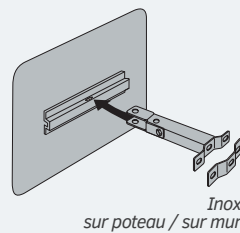

Distance maxi de l'utilisateur au miroir	Optique	Cadre	Inox	Inox
			10 Garantie ans	10 Garantie ans
			Qualité Inox	Qualité Inox anti-givre/anti-buée
8 m	600 x 400 mm	900 x 680 mm	874	874 AB
10 m	ø 600 mm	930 x 930 mm	866	866 AB
15 m	800 x 600 mm	1200 x 910 mm	876	878 AB

Contrôle deux directions



DISPOSITIF anti-givre anti-buée 6 Garantie ans

MIROIR ANTI-GIVRE/ANTI-BUÉE / Dispositif 2 en 1
La fonction anti-buée du miroir VIALUX® empêche la formation de buée quel que soit le niveau de température ou le niveau d'humidité du lieu où est installé le miroir. La fonction anti-givre du miroir VIALUX® résiste à des températures allant jusqu'à -20°C. Le miroir libère la chaleur emmagasinée dans la journée afin d'éviter la formation du givre.



STATIONS BUS

ESPACE D'ATTENTE
& DE PROTECTION
DES USAGERS





sommaire

	STATIONS BUS	Kub.....	46
		Venise.....	48
		Conviviale®.....	50
		Milan.....	52
		Voûte.....	54
		Province.....	56
	TOTEMS ARRÊTS DE BUS	Conviviale®, Milan.....	58
		ASSISES	Assis-debout.....

LIGNE KUB

STATION BUS KUB

NOUVEAUTÉ

La station bus de la ligne Kub a été conçue avec un style architectural épuré. Elle offre comme atout la possibilité d'une signalétique sur 3 faces.

Caractéristiques techniques

- Une longueur : 3000 mm.
- Profondeur totale : 1550 mm.
- Hauteur : 2450 mm.
- Poteaux : acier 180 x 100 x 5 mm.
- Poutre horizontale : tube acier 120 x 120 mm.
- Toiture : polycarbonate épaisseur 8 mm protection, traité anti-UV.
- Bardage latéral et bardage de fond : verre sécurisé épaisseur 8 mm.
- Vitrine horaire : 750 x 750 mm (6 A4), épaisseur 30 mm en aluminium anodisé.
- Vitrine d'information : dimensions d'affichage 1860 x 1310 mm.
- Finition : acier peint sur galva selon nos coloris (voir page 10).
- Pose : scellement direct.



■ Réf. 306710

mettons-la en place pour que chacun trouve sa place

loi handicap

Dans sa version sans bardage latéral, la station bus Kub préserve le cheminement des piétons en conformité avec l'arrêté du 15 janvier 2007 relatif à l'accessibilité de la voirie et des espaces publics.



Réf. 306711 + 306720



Réf. 306710 + 306721



Réf. 306711 + 306721

Modèles disponibles

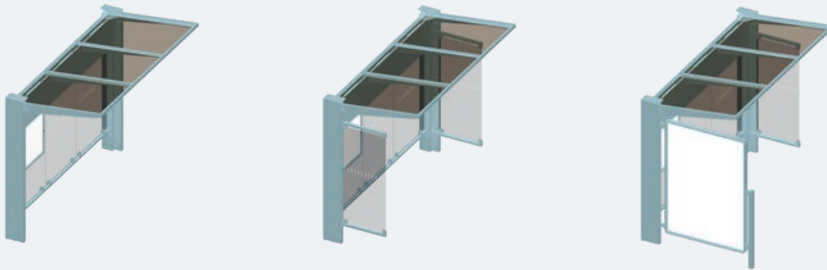

Sans bardage latéral

Long. 3000 mm sans bardage latéral 306710

Avec bardages latéraux

Long. 3000 mm avec deux bardages latéraux 306711

Avec vitrine d'information

Long. 3000 mm avec une vitrine "2000" à gauche et un bardage latéral à droite 306712

Tous nos modèles sont livrés avec bardage de fond et vitrine horaire.

*Sérigraphie non fournie



Ses tôles latérales sur poteaux et en haut de la cloison de fond vitrée permettent de bénéficier d'une grande surface pour de la signalétique*.



Dimensions et accessoires en option

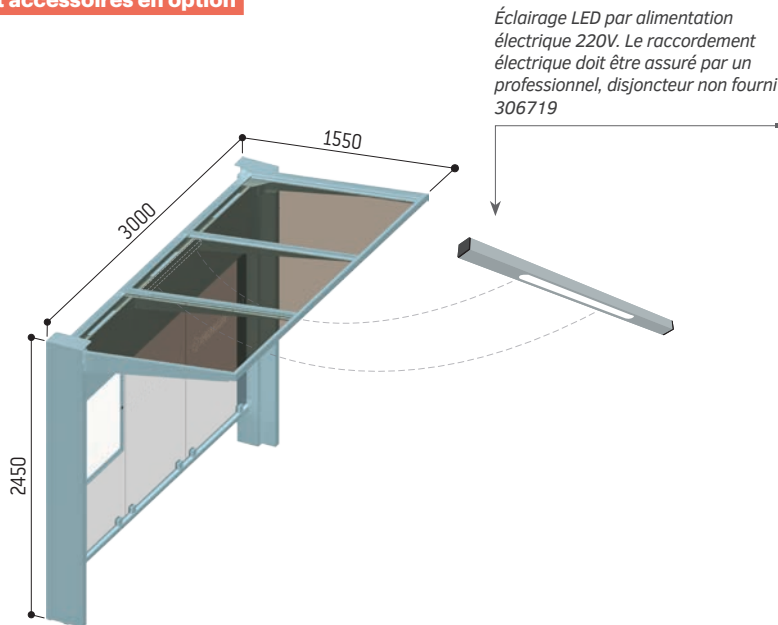

Attention : ne pas installer de banc ou d'assis-debout à proximité de la vitrine d'information afin de ne pas en bloquer l'ouverture.



Produits complémentaires

Retrouvez nos totems page 58



Réf. 529445

Retrouvez nos assis-debout page 59



Réf. 306721

Plus de bancs et banquettes pages 108 à 119

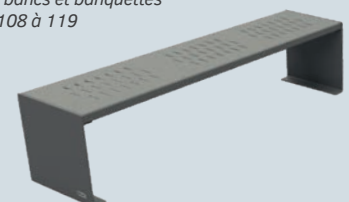

Réf. 306391

LIGNE VENISE

STATION BUS VENISE

Un style unique pour cette station en porte-à-faux. Le bardage de fond maintenu par deux poteaux uniques apporte une clarté sans égal.

Caractéristiques techniques

- Deux longueurs : 2500 ou 5000 mm.
- Profondeur totale : 1500 mm.
- Poteaux carrés : tube acier 120 x 120 mm.
- Hauteur sous toiture : mini 2250, maxi 2390 mm.
- Toiture : polycarbonate bronze épaisseur 8 mm, traité anti-UV.
- Cadre de toiture : bras acier galvanisé à chaud.
- Bardage latéral et bardage de fond : verre sécurisé épaisseur 8 mm.
- Fixation bardage : système de pincement en Zamak finition brossée.
- Plaque d'arrêt : hauteur 180 x largeur 815 mm, tôle acier galvanisé laquée RAL 9006.
- Vitrine horaire : 750 x 550 mm (4 A4), épaisseur 30 mm en aluminium anodisé.
- Information et publicité : caisson lumineux (dimensions d'affichage 1710 x 1160 mm) ou vitrine «2000» (dimensions d'affichage 1710 x 1200 mm).
- Finition : peint sur galva selon nos coloris (voir page 10).
- Pose : scellement direct.



■ Réf. 529661



loi handicap
mettons-la en place pour que chacun trouve sa place

Dans sa version sans bardage latéral, la station bus Venise préserve le cheminement des piétons en conformité avec l'arrêté du 15 janvier 2007 relatif à l'accessibilité de la voirie et des espaces publics.



Réf. 529651



Réf. 529650 + 209147



Réf. 529652

Modèles disponibles

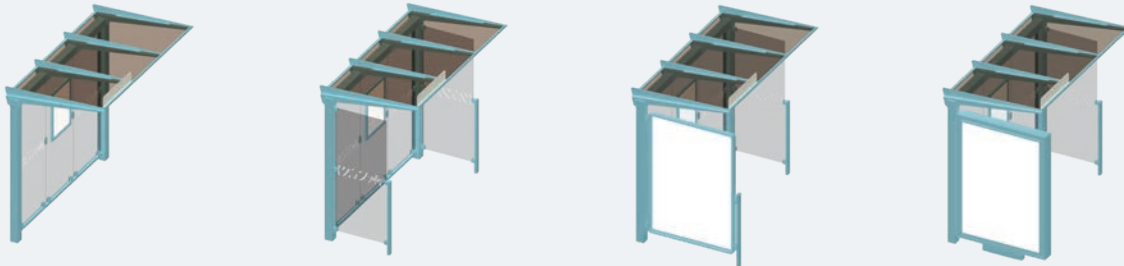

Sans bardage latéral		Avec bardages latéraux		Avec vitrine d'information "2000"		Avec caisson d'affichage lumineux	
Long. 2500 mm sans bardage latéral	529650	Long. 2500 mm avec deux bardages latéraux	529651	Long. 2500 mm avec une vitrine "2000" et un bardage latéral	529652	Long. 2500 mm avec un caisson lumineux et un bardage latéral	529653
Long. 5000 mm sans bardage latéral	529660	Long. 5000 mm avec deux bardages latéraux	529661	Long. 5000 mm avec une vitrine "2000" et un bardage latéral	529662	Long. 5000 mm avec un caisson lumineux et un bardage latéral	529663

Tous nos modèles sont livrés avec bardage de fond, vitrine horaire et plaque d'arrêt.

Dimensions et accessoires en option

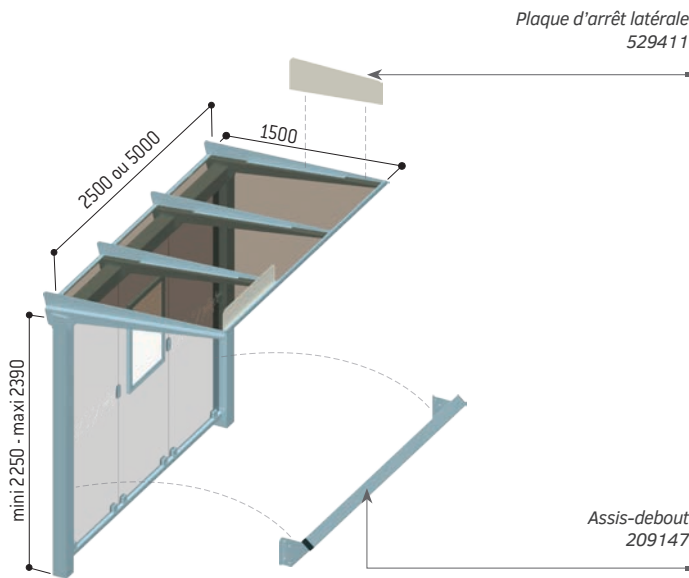

Attention : ne pas installer de banc ou d'assis-debout à proximité du caisson lumineux ou de la vitrine "2000" afin de ne pas en bloquer l'ouverture.

Toutes nos stations bus Venise sont disponibles en version LED, consultez-nous.



Produits complémentaires

Retrouvez nos totems page 58



Réf. 529445

Retrouvez nos assis-debout page 59



Réf. 306720

Plus de bancs et banquettes pages 108 à 119

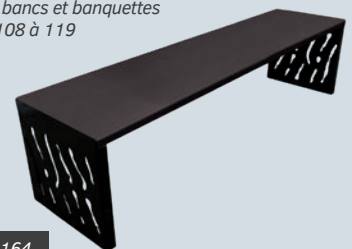

Réf. 209164

LIGNE CONVIVIALE®

STATION BUS CONVIVIALE®

Grâce à son élégance et sa grande modularité, la station bus Conviviale® s'adapte à tous les lieux de pose et permet de se conformer à la législation sur l'accessibilité de la voirie.

Caractéristiques techniques

- Une longueur : 3000 mm.
- Profondeur totale : 1500 mm.
- Extension par module intermédiaire : 1000 mm.
- Poteaux : tube acier 100 x 60 mm.
- Hauteur sous toiture : 2200 mm.
- Toiture : vitrage en PMMA fumé 6 mm insensible aux UV.
- Cadre de toiture : tube acier 40 x 40 mm avec gouttière.
- Haubans : tôle acier épaisseur 5 mm.
- Bardage latéral et bardage de fond : verre sécurisé épaisseur 8 mm ou acier selon modèle.
- Fixation bardage : système de pincement en Zamak finition brossée.
- Plaque d'arrêt : hauteur 160 x largeur 900 mm, tôle acier galvanisé laquée RAL 9006.
- Vitrine horaire : 750 x 750 mm (6 A4), épaisseur 30 mm en aluminium anodisé.
- Information et publicité : caisson lumineux (dimensions d'affichage 1710 x 1160 mm) ou vitrine «2000» (dimensions d'affichage 1710 x 1200 mm).
- Finition : peint sur galva selon nos coloris (voir page 10).
- Pose : scellement direct.



■ Réf. 529362



LES PRODUITS

Une station bus qui s'étend à l'infini grâce au module intermédiaire de 1000 mm.

loi handicap
mettons-la en place pour que chacun trouve sa place

Dans sa version sans bardage latéral, la station bus Conviviale® préserve le cheminement des piétons en conformité avec l'arrêté du 15 janvier 2007 relatif à l'accessibilité de la voirie et des espaces publics.



Modèles disponibles

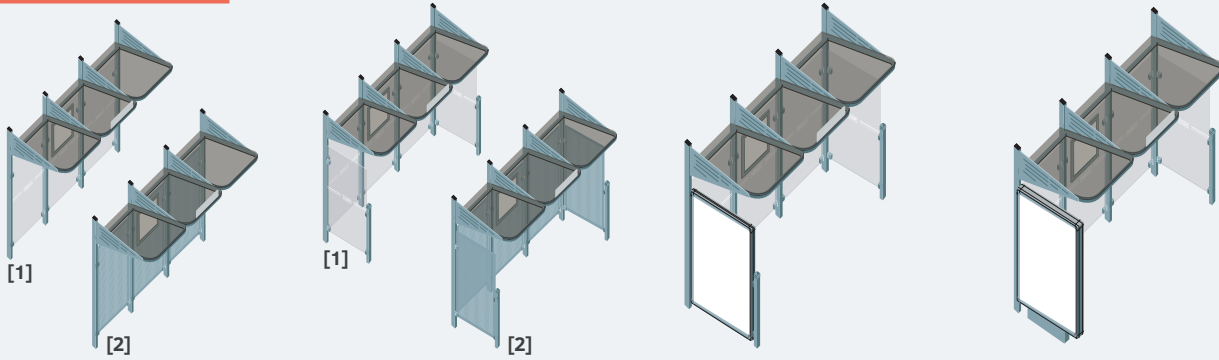

Bardages en verre sécurisé [1]

Sans bardage latéral	Avec bardages latéraux	Avec vitrine d'information "2000"	Avec caisson d'affichage lumineux
Long. 3000 mm sans bardage latéral 529360	Long. 3000 mm avec un bardage latéral à droite 529361	Long. 3000 mm avec une vitrine "2000" à gauche et un bardage latéral à droite 529386	Long. 3000 mm avec un caisson lumineux à gauche et un bardage latéral à droite 529388
	Long. 3000 mm avec un bardage latéral à gauche 529368	Long. 3000 mm avec une vitrine "2000" à droite et un bardage latéral à gauche 529385	Long. 3000 mm avec un caisson lumineux à droite et un bardage latéral à gauche 529366
	Long. 3000 mm avec deux bardages latéraux 529362		

Bardages en acier [2] NOUVEAUTÉ

Sans bardage latéral	Avec bardages latéraux
Long. 3000 mm sans bardage latéral 529435	Long. 3000 mm avec deux bardages latéraux 529438
	Long. 3000 mm avec un bardage latéral à gauche 529437
	Long. 3000 mm avec un bardage latéral à droite 529436

Tous nos modèles sont livrés avec bardage de fond, vitrine horaire et plaque d'arrêt.

Dimensions et accessoires en option

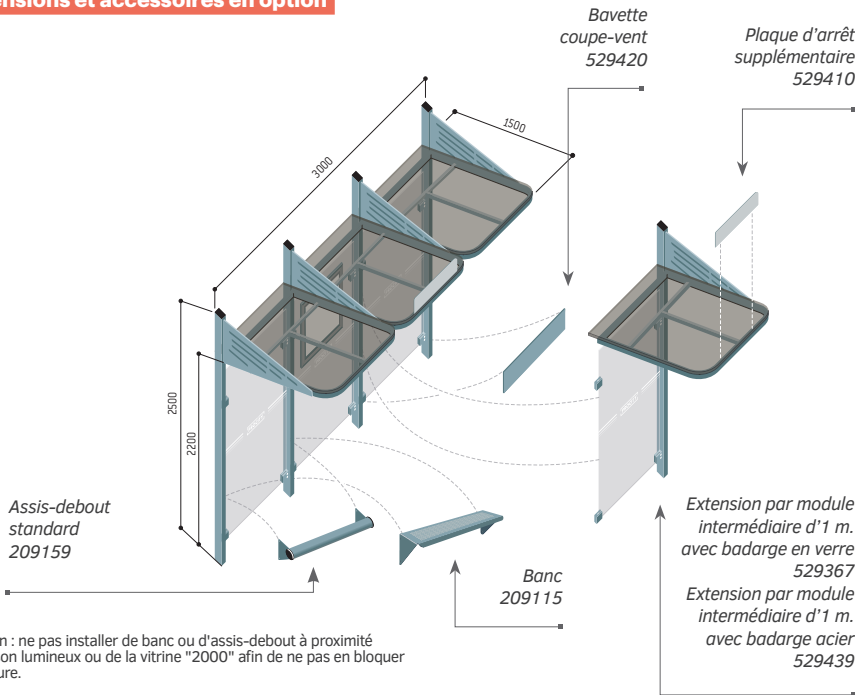

Attention : ne pas installer de banc ou d'assis-debout à proximité du caisson lumineux ou de la vitrine "2000" afin de ne pas en bloquer l'ouverture.

Éclairage LED par panneau photovoltaïque discrètement installé sur la toiture.

Réf. 509040

Éclairage LED par alimentation électrique 220V. Le raccordement électrique doit être assuré par un professionnel, disjoncteur non fourni.

Réf. 509045

Extension par module intermédiaire d'1 m. avec badarge en verre 529367
Extension par module intermédiaire d'1 m. avec badarge acier 529439

Produits complémentaires

Retrouvez nos totems page 58



Réf. 529400

Retrouvez nos assis-debout page 59



Réf. 209165

Plus de bancs et banquettes pages 108 à 119



Réf. 209020

STATION BUS MILAN

Une station bus aux lignes contemporaines. Son allure assumée s'intégrera parfaitement dans tout type d'environnement.

Caractéristiques techniques

Deux longueurs : 2500 ou 5000 mm.

Profondeur totale : 1600 mm.

Poteaux carrés : tube acier 80 x 80 mm sur platines.

Hauteur sous toiture : mini 2275 mm, maxi 2480 mm.

Toiture : panneaux en polycarbonate alvéolaire 10 mm traités anti-UV.

Cadre de toiture : deux traverses en tube acier galvanisé 60 x 60 mm.

Bardage latéral et bardage de fond : verre sécurisé épaisseur 8 mm.

Fixation bardage : système de pincement en Zamak finition brossée.

Vitrine horaire : 750 x 550 mm (4 A4), épaisseur 30 mm en aluminium anodisé.

Information et publicité : caisson lumineux (dimensions d'affichage 1710 x 1160 mm) ou vitrine «2000» (dimensions d'affichage 1710 x 1200 mm).

Finition : peint sur galva selon nos coloris (voir page 10).

Pose : sur platines.



■ Réf. 529243+529407+529409



LES PRODUITS

La station bus Milan peut être proposée en monochrome ou en bicolore.



Réf. 529242 + 209147



Réf. 529230



Réf. 529242

Modèles disponibles

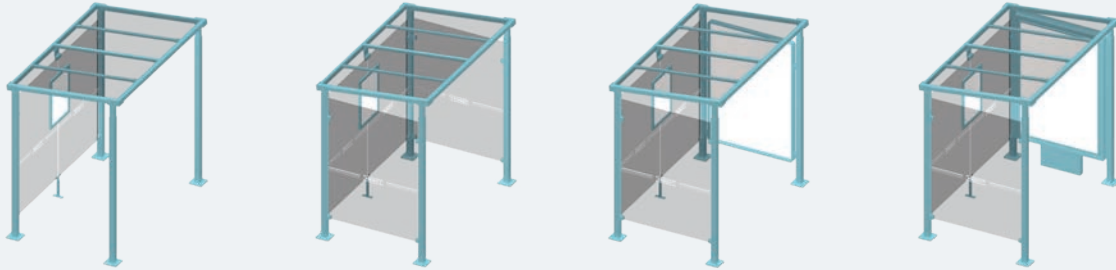

Sans bardage latéral	Avec bardages latéraux	Avec vitrine d'information "2000"	Avec caisson d'affichage lumineux
Long. 2500 mm sans bardage latéral	Long. 2500 mm avec un bardage latéral	Long. 2500 mm avec une vitrine "2000" et un bardage latéral	Long. 2500 mm avec un caisson lumineux et un bardage latéral
529238	529240	529246	529230
Long. 5000 mm sans bardage latéral	Long. 2500 mm avec deux bardages latéraux	Long. 5000 mm avec une vitrine "2000" et un bardage latéral	Long. 5000 mm avec un caisson lumineux et un bardage latéral
529239	529242	529247	529231
	Long. 5000 mm avec un bardage latéral		
	529241		
	Long. 5000 mm avec deux bardages latéraux		
	529243		

Tous nos modèles sont livrés avec bardage de fond et vitrine horaire.

Dimensions et accessoires en option

Coupe-vent latéraux (la paire) 529407
sauf pour les stations bus avec caisson d'affichage lumineux

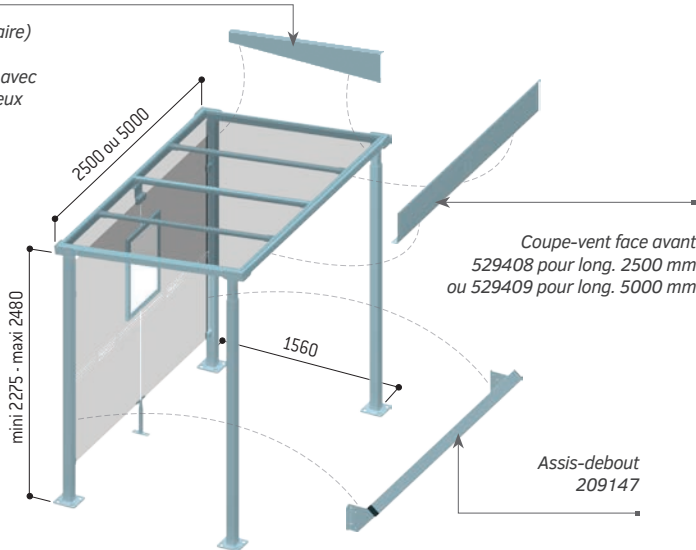

Attention : ne pas installer de banc ou d'assis-debout à proximité du caisson lumineux ou de la vitrine "2000" afin de ne pas en bloquer l'ouverture.

* Sérigraphie non fournie

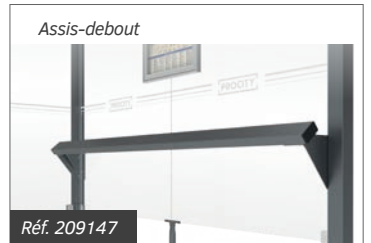

Produits complémentaires

Retrouvez nos totems page 58



Réf. 229445

Retrouvez nos assis-debout page 59



Réf. 209184

Plus de bancs et banquettes pages 108 à 119



Réf. 209636

STATION BUS VOÛTE

Un design épuré pour des stations bus de haute qualité qui s'inséreront harmonieusement dans tous les sites ruraux ou urbains.

Caractéristiques techniques

Deux longueurs : 2500 ou 5000 mm.

Profondeur totale : 1600 mm.

Poteaux carrés : tube acier 80 x 80 mm sur platines.

Hauteur sous toiture : 2500 mm.

Toiture : voûte en polycarbonate alvéolaire 6 mm traité anti-UV.

Cadre de toiture : traverses en tube aluminium 40 x 60 mm et gouttières en profilé aluminium. Arceaux en profilé aluminium cintré.

Bardage latéral et bardage de fond : verre sécurisé épaisseur 8 mm.

Fixation bardage : système de pincement en Zamak finition brossée.

Vitrine horaire : 750 x 550 mm (4 A4), épaisseur 30 mm en aluminium anodisé.

Information et publicité : caisson lumineux (dimensions d'affichage 1710 x 1160 mm) ou vitrine «2000» (dimensions d'affichage 1710 x 1200 mm).

Finition : peint sur galva selon nos coloris (voir page 10).

Pose : sur platines.



■ Réf. 529308 + 529412



Réf. 529338 + 209160



Réf. 529319 + 209160



Réf. 529359 + 209156

Modèles disponibles

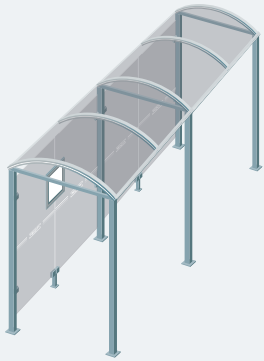

Sans bardage latéral

Long. 2500 mm sans bardage latéral	529208
Long. 5000 mm sans bardage latéral	529209

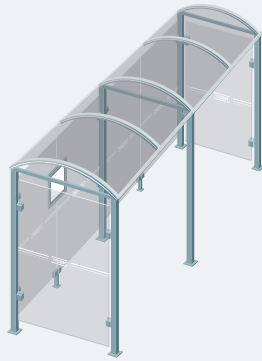

Avec bardages latéraux

Long. 2500 mm avec un bardage latéral	529308
Long. 2500 mm avec deux bardages latéraux	529318
Long. 5000 mm avec un bardage latéral	529309
Long. 5000 mm avec deux bardages latéraux	529319

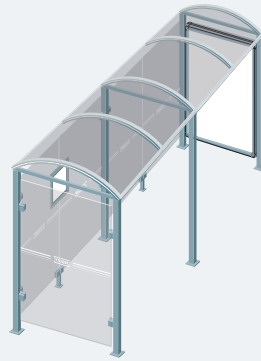

Avec vitrine d'information "2000"

Long. 2500 mm avec une vitrine "2000" et un bardage latéral	529338
Long. 5000 mm avec une vitrine "2000" et un bardage latéral	529339

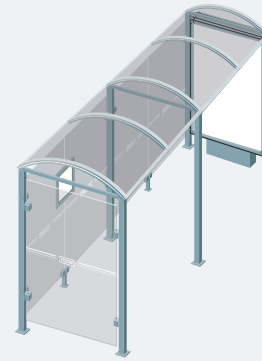

Avec caisson d'affichage lumineux

Long. 2500 mm avec un caisson lumineux et un bardage latéral	529358
Long. 5000 mm avec un caisson lumineux et un bardage latéral	529359

Tous nos modèles sont livrés avec bardage de fond et vitrine horaire.

Dimensions et accessoires en option

Coupe-vent de toiture (la paire)
529054

Plaque d'arrêt
529412

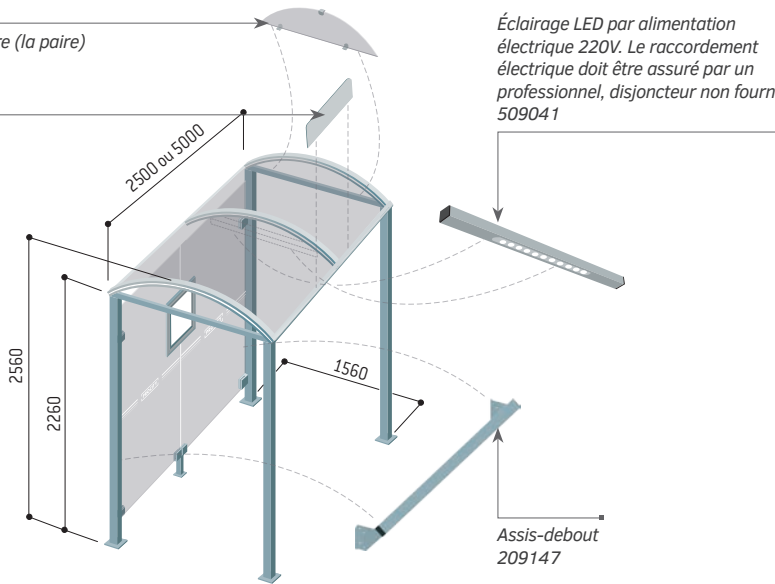

Éclairage LED par alimentation électrique 220V. Le raccordement électrique doit être assuré par un professionnel, disjoncteur non fourni 509041

Plaque d'arrêt*



Réf. 529412

Assis-debout



Réf. 209147

Attention : ne pas installer de banc ou d'assis-debout à proximité du caisson lumineux ou de la vitrine "2000" afin de ne pas en bloquer l'ouverture.

* Sérigraphie non fournie

Produits complémentaires

Retrouvez nos totems page 58



Réf. 229445

Retrouvez nos assis-debout page 59



Réf. 209161

Plus de bancs et banquettes pages 108 à 119



Réf. 209160

LIGNE PROVINCE
STATION BUS PROVINCE

La station bus Province bénéficie d'une identité visuelle forte grâce à ses 4 pommeaux au choix, ses colliers et ses embases distinctives. Elle sera ainsi en parfaite harmonie avec le mobilier urbain de la même collection.

Caractéristiques techniques

Deux longueurs : 2500 ou 5000 mm.

Profondeur totale : 1733 mm.

Poteaux ronds : tubes aluminium épaisseur 3 mm, ø 76 mm sur platines.

Embases et colliers : en aluminium moulé.

Hauteur sous toiture : 2500 mm.

Toiture : voûte en polycarbonate alvéolaire 6 mm traité anti-UV.

Cadre de toiture : deux traverses en tube aluminium 40 x 60 mm et deux gouttières en profilé aluminium. Arceaux en profilé aluminium cintré.

Bardage latéral et bardage de fond : verre sécurisé épaisseur 8 mm.

Fixation bardage : système de pincement en aluminium moulé.

Vitrine horaire : 750 x 550 mm (4 A4), épaisseur 30 mm en aluminium anodisé.

Information et publicité : caisson lumineux (dimensions d'affichage 1710 x 1160 mm) ou vitrine «2000» (dimensions d'affichage 1710 x 1200 mm).

Finition : peint selon nos coloris (voir page 10).

Pose : sur platines.



■ Réf. 529384 + 529412



LIGNE PROVINCE

Harmonisez votre mobilier grâce aux 4 pommeaux au choix.



Réf. 529330+ 209160



Réf. 529354 + 209160



Réf. 529312

Modèles disponibles

Sans bardage latéral

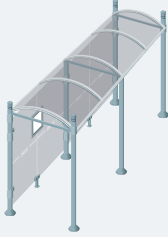

	City	Agora	Boule	Inox brossé
Long. 2500 mm sans bardage latéral	529220	529221	529222	529224
Long. 5000 mm sans bardage latéral	529225	529226	529227	529229

Avec bardages latéraux

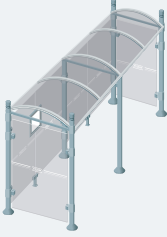

	City	Agora	Boule	Inox brossé
Long. 2500 mm avec un bardage latéral	529300	529302	529304	529327
Long. 2500 mm avec deux bardages latéraux	529310	529312	529314	529423
Long. 5000 mm avec un bardage latéral	529301	529303	529305	529422
Long. 5000 mm avec deux bardages latéraux	529311	529313	529315	529424

Avec vitrine d'information "2000"



	City	Agora	Boule	Inox brossé
Long. 2500 mm avec une vitrine "2000" et un bardage latéral	529330	529332	529334	529383
Long. 5000 mm avec une vitrine "2000" et un bardage latéral	529331	529333	529335	529384

Avec caisson d'affichage lumineux

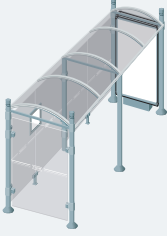

	City	Agora	Boule	Inox brossé
Long. 2500 mm avec un caisson lumineux et un bardage latéral	529350	529352	529354	529396
Long. 5000 mm avec un caisson lumineux et un bardage latéral	529351	529353	529355	529397

Tous nos modèles sont livrés avec bardage de fond et vitrine horaire.

Dimensions et accessoires en option

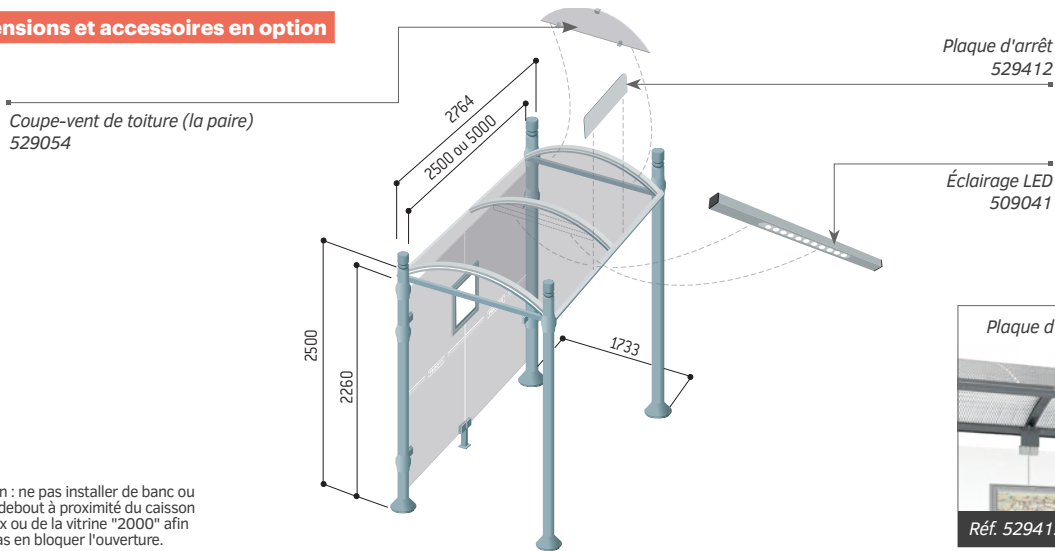

Attention : ne pas installer de banc ou d'assis-debout à proximité du caisson lumineux ou de la vitrine "2000" afin de ne pas en bloquer l'ouverture.

* Sérigraphie non fournie

Produits complémentaires

Retrouvez nos totems page 58



Réf. 529440

Retrouvez nos assis-debout page 59



Réf. 209177

Plus de bancs et banquettes pages 108 à 119



Réf. 209332

LIGNE CONVIVIALE®

TOTEM ARRÊT DE BUS CONVIVIALE®

La solution idéale et esthétique pour marquer clairement un arrêt de bus, avec ou sans station, tout en renseignant les usagers sur les horaires et les lignes.

- Longueur : 400 mm.
- Hauteur hors sol : 2055 mm (hors support de signalétique).
- Cadre : tube acier 40 x 40 mm.
- Vitrine simple face ou double face : cadre aluminium anodisé épaisseur 30 ou 75 mm, deux serrures, vitrage Plexichocs® épaisseur 4 mm, contenance 3 ou 6 A4.
- Support de signalétique orientable double face : tôle acier galvanisé, laquée RAL 9006, surface utile 420 x 400 mm.
- Finition : peint sur zinc selon nos coloris (voir page 10).
- Pose : scellement direct.

Totem arrêt de bus Conviviale® simple face	529400
Totem arrêt de bus Conviviale® double face	702776



Réf. 529400

TOTEM ARRÊT DE BUS MILAN

Peu encombrant, ce totem est idéal dans les espaces restreints ou en complément aux stations bus.

- Longueur : 440 mm.
- Hauteur hors sol : 2160 mm.
- Cadre : tube acier 60 x 40 mm.
- Vitrine simple ou double face : cadre aluminium anodisé épaisseur 30 ou 75 mm, deux serrures, vitrage Plexichocs® épaisseur 4 mm, hauteur 900 x largeur 215 mm (dimensions d'affichage).
- Support signalétique : tôle acier galvanisé, laquée RAL 9006, surface utile hauteur 200 x largeur 320 mm.
- Finition : peint sur zinc selon nos coloris (voir page 10).
- Pose : scellement direct.

Totem arrêt de bus Milan simple face	529440
Totem arrêt de bus Milan double face	529445



Réf. 529445

LIGNE CONVIVIALE®

ASSIS-DEBOUT CONVIVIALE®

Pour agrémenter les zones piétonnes (arrêts voyageurs, places de marché, sorties d'école...) et offrir un lieu de pause particulièrement confortable.

Structure : tube acier 40 x 40 mm.
Assise : tube acier ø 76 mm.
Longueur : 760 mm.
Hauteur hors sol : 1 100 mm.
Hauteur d'assise : 797 mm.
Finition : peint sur zinc selon nos coloris (voir page 10).
Pose : scellement direct.

Référence 209165



LIGNE KUB■

ASSIS-DEBOUT KUB.

NOUVEAUTÉ

Un assis debout contemporain proposant un choix de matière, tout acier ou acier et bois.

Structure : acier épaisseur 8 mm, peint sur zinc selon nos coloris (voir page 10).
Assise : en acier ou en bois.
Longueur : 1 200 mm.
Hauteur d'assise : 775 mm.
Version tout acier : assise en acier galvanisé peint selon nos coloris (voir page 10).
Version acier et bois : assise en bois exotique, lasuré chêne clair ou acajou.
Pose : sur platines.

Assis-debout tout acier 306721

Assis-debout bois-acier 306720



BANCS ET BANQUETTES

Retrouvez toutes nos assises pages 108 à 119



Réf. 306721



Réf. 206108

LIGNE PROVINCE

ASSIS-DEBOUT ESTORIL

Un modèle dont les rondeurs seront la garantie d'une harmonie réussie avec les autres assises de la gamme Estoril.

Structure : tube acier ø 76 mm.
4 pommeaux au choix : City, Agora, Boule ou Inox brossé.
Assise : tôle acier perforée de 2 mm, cerclée d'un tube acier ø 38 mm.
Longueur : 1 112 mm.
Largeur d'assise : 345 mm.
Hauteur d'assise : 747 mm.
Finition : peint sur zinc selon nos coloris (voir page 10).
Fixation : scellement direct.



■ Réf. 209155



Références 209155 209156 209157 209162

ASSIS-DEBOUT OSLO

Un assis-debout très confortable au design discret, pour le repos des usagers dans un encombrement minimum.

Structure : tube acier ø 76 mm.
Assise : tôle acier perforée de 2,5 mm, plis écrasés et angles arrondis de sécurité aux extrémités.
Longueur : 900 mm.
Largeur d'assise : 250 mm.
Hauteur d'assise : 747 mm.
Finition : peint sur zinc selon nos coloris (voir page 10).
Fixation : scellement direct ou sur platine.
Option : embase décorative.



■ Réf. 209161 +206108

Assis-debout scellement direct 209161

Assis-debout sur platine 299161

Option embase décorative 206108

SOLUTIONS **VÉLOS & MOTOS**

SÉCURISATION
& PROTECTION
DES DEUX ROUES



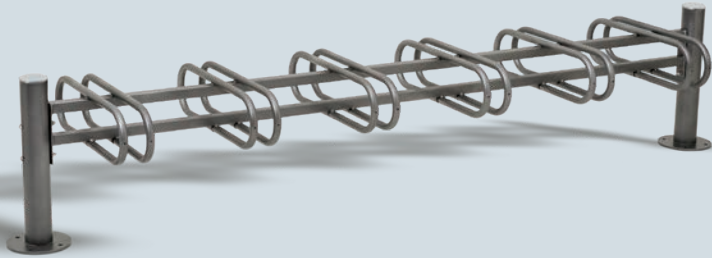

sommaire



SUPPORTS VÉLOS

- Province, Conviviale®, Mercure . . . 62
- Optimum, Emplacements décalés, Infinite, Éco, griffe 64
- 16 places, Arceau Province 66



APPUIS VÉLOS

- Milan, Kub 67
- Trombone 68
- Arceaux renforcés, simples 69
- Lisbonne, Silaos®, Province 71



AUTRES SUPPORTS

- Accroche motos, trottinettes . . . 72



ABRIS VÉLOS & MOTOS

- Éco 73
- Conviviale®, Milan 74
- Province, Demi-lune 76
- Voûte M, L, XXL 78
- Voûte sécurisé L, XL 82

LIGNE PROVINCE
SUPPORT VÉLOS
PROVINCE

Le support vélos par excellence : décoratif, modulaire et fonctionnel.

Module : 3 ou 6 places, simple ou double face.

Extension : module complémentaire de 6 places, simple ou double face.

Structure : acier, potelet \varnothing 76 mm, griffes \varnothing 22 mm.

4 pommeaux au choix : City, Agora, Boule ou Inox brossé.

Finition : peint sur galva selon nos coloris (voir page 10).

Fixation : sur platines.

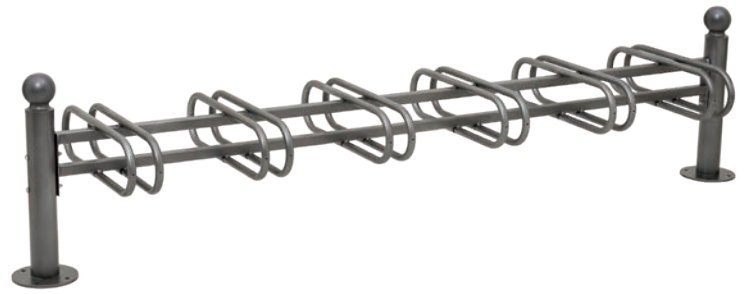

■ Réf. 207321



	City	Agora	Boule	Inox brossé
Simple face				
Module initial 3 places	207365	207360	207361	207364
Module initial 6 places	207315	207310	207311	207314
Module complémentaire 6 places	207335	207330	207331	207333
Double face				
Module initial 3 places	207355	207350	207351	207353
Module initial 6 places	207325	207320	207321	207323
Module complémentaire 6 places	207345	207340	207341	207344

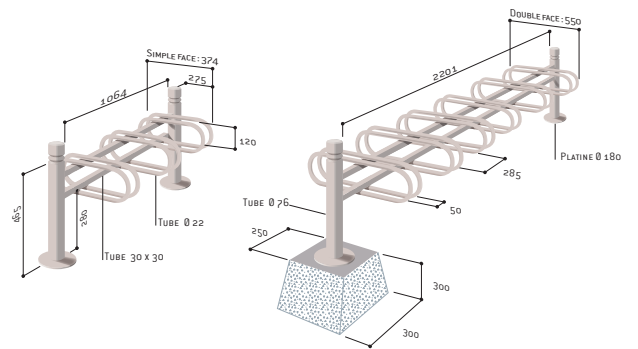

LES + PRODUITS

Harmonisez votre support vélos avec tout le mobilier de la ligne Province grâce au choix de pommeaux.



Réf. 207315 + 207335



Réf. 207311



Réf. 207313

LIGNE CONVIVIALE®

SUPPORT VÉLOS CONVIVIALE®

Grâce au rangement en épi, ce support vélos réduit considérablement son emprise sur le chemin piéton et les guidons ne s'entrechoquent pas.

- Module** : 3 places, simple face. Possibilité de double face avec ajout de griffes.
- Extension** : module complémentaire de 3 places, simple face.
- Structure** : acier, cadre 70 x 70 et 40 x 40 mm, griffes ø 22 mm.
- Pommeau** : Courbe de Diamant® en aluminium moulé.
- Finition** : peint sur galva selon nos coloris (voir page 10).
- Fixation** : sur platines.



■ Réf. 207385

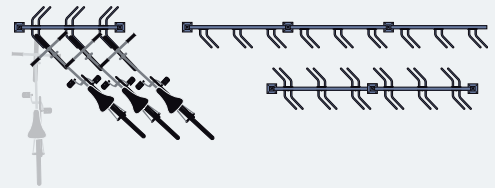

Module initial + 3 griffes fournies	207385
Module complémentaire + 3 griffes fournies	207386
Griffe supplémentaire (l'unité)	207387

LES PRODUITS

Encombrement au sol réduit grâce à un rangement en épi.



Réf. 207385

SUPPORT VÉLOS MERCURE

Un support simple et fonctionnel, permettant un rangement optimisé des vélos.

- Module** : 6 ou 3 places, simple ou double face.
- Extension** : par module de 6 places simple ou double face.
- Structure** : acier, potelet ø 76 mm, griffes ø 22 mm.
- Pommeau** : en aluminium moulé, finition RAL 9005.
- Finition** : acier galvanisé.
- Fixation** : sur platines.

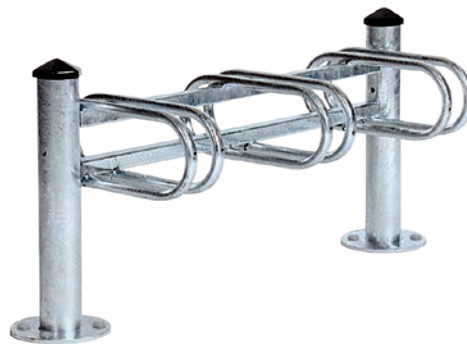

■ Réf. 207002

	Simple face	Double face
3 places	207002	207022
6 places	207003	207023
Module complémentaire 6 places	207004	207064



Réf. 207022 + 207064

SUPPORT VÉLOS OPTIMUM

NOUVEAUTÉ

Un support vélos qui offre un maintien parfait de la roue pour une stabilité totale. Ses arceaux supplémentaires permettent une accroche optimale du cadre avec la roue assurant ainsi une sécurité maximale.

Module : 6 places.

Structure : tube acier 50 x 30 mm.

Finition : acier galvanisé ou peint sur galva selon nos coloris (voir page 10).

Fixation : à poser ou à fixer au sol par trous \varnothing 12 mm (visserie non fournie).

Option : arceaux antivol en acier \varnothing 35 mm.

	Galva	Peint/galva
Support vélos optimum - prêt à monter	204737	-
Support vélos optimum - monté	204734	204735
Option "arceaux antivol" (lot de 3) - prêt à monter	204736	204738

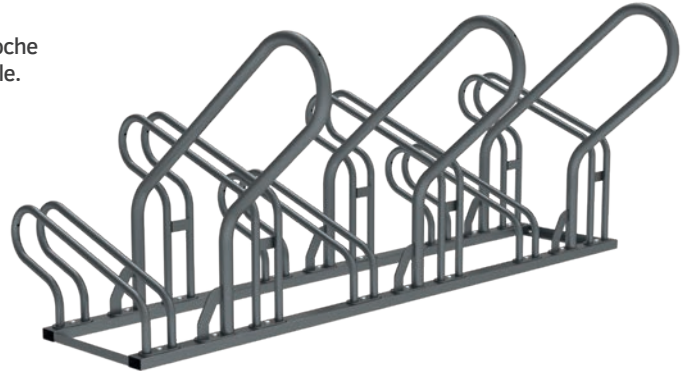

■ Réf. 204735 + 204738

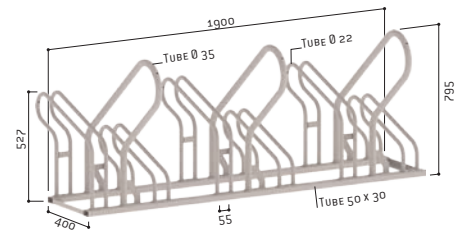

Réf. 204735 + 204738



Réf. 204735 + 204738

SUPPORT VÉLOS EMPLACEMENTS DÉCALÉS

Design efficace pour éviter que les guidons ne s'entrechoquent grâce aux emplacements décalés en hauteur.

Ce support est utilisable des 2 côtés.

Module : 6 places ou 5 places.

Structure : tube acier 35 x 35 mm.

Finition : acier galvanisé ou peint sur galva selon nos coloris (voir page 10).

Fixation : à poser ou à fixer au sol par trous \varnothing 10 mm (visserie non fournie).

Support 6 places galva	204700
Support 6 places peint/galva	204711
Support 5 places galva	204719



■ Réf. 204711



Réf. 204700

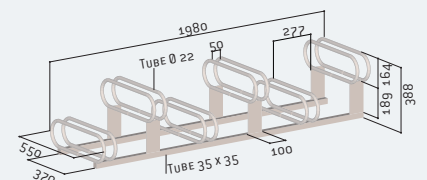

SUPPORT VÉLOS MODULAIRE INFINITE

Un support vélos économique qui vous permet d'ajouter des extensions à l'envie.

Module : 3 places ou 5 places.

Extension : module complémentaire de 2 places.

Structure : tube acier 30 x 30 mm et \varnothing 16 mm.

Finition : acier galvanisé.

Fixation : à poser ou à fixer au sol par trous \varnothing 13 mm sur fer plats centraux (visserie non fournie).

Module initial 3 places	204715
Module initial 5 places	204717
Module complémentaire 2 places	204716



■ Réf. 204715

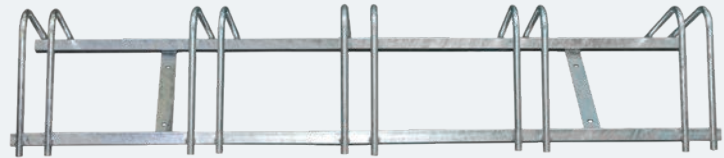

■ Réf. 204717



Réf. 204717



Un support vélos qui s'étend à l'infini, au gré de vos besoins !

SUPPORT VÉLOS ÉCO

Une solution fonctionnelle, économique et simple à installer.

Module : 5 places.

Structure : en fil acier galvanisé.

Fixation : à poser ou à fixer au sol par trous \varnothing 13 mm sur plats latéraux (visserie non fournie).

Référence	204701
-----------	--------

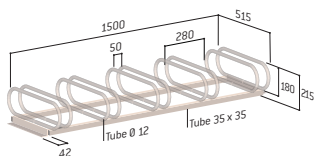

Réf. 204701

GRIFFE MURALE ORIENTABLE OU FIXE

À fixer directement sur un mur par vis et chevilles (non fournies).

Structure : acier galvanisé.

Fixation : scellement direct.

Griffe murale fixe	204702
Griffe murale orientable	204730



Réf. 204702

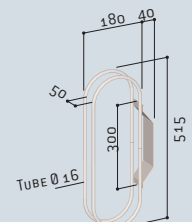

SUPPORT VÉLOS 16 PLACES

Un support permettant de ranger 8 vélos en face à face.

Module : 16 places.

Structure : acier, cadre 30 x 30 mm et \varnothing 35 mm.

Finition : acier galvanisé, fourni avec panneaux latéraux laqués gris Procity® et signalétique.

Fixation : sur platines avec trous \varnothing 13 mm (visserie de platines non fournie).

Référence 204760

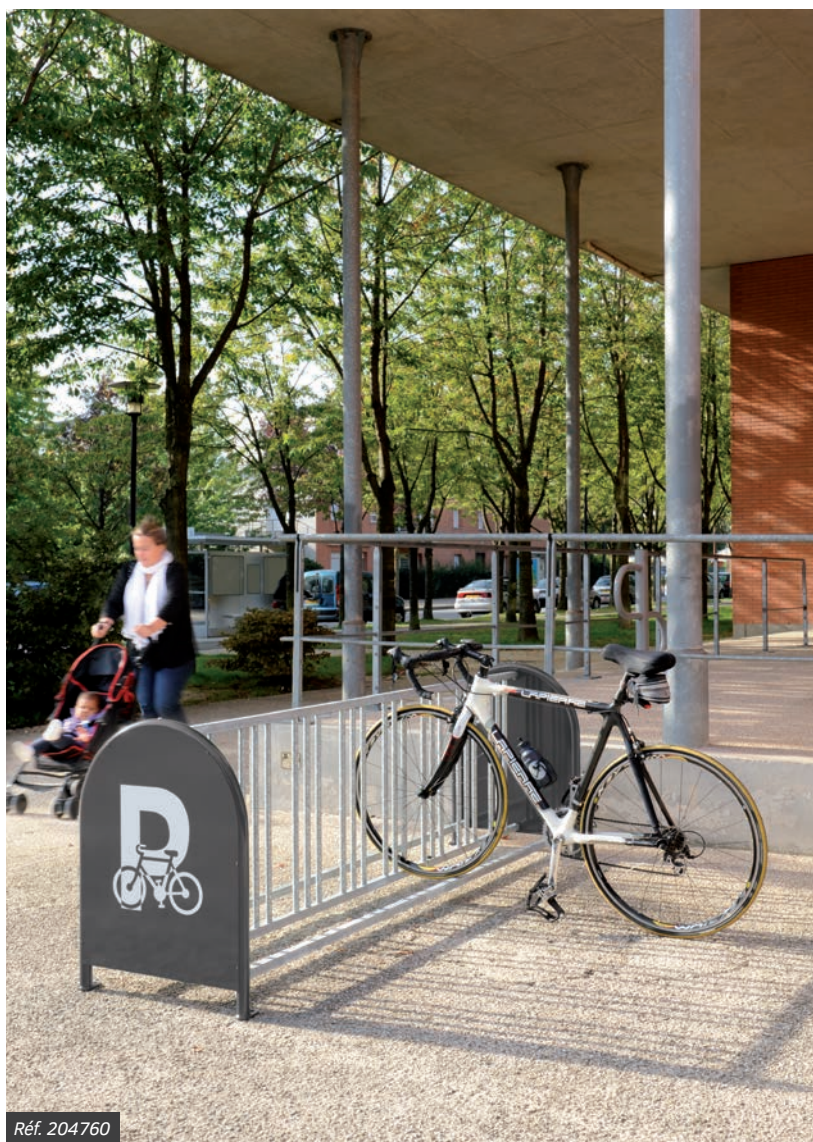
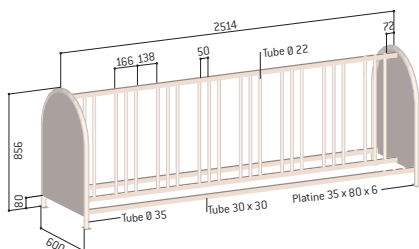

Réf. 204760



Un maximum de place pour le rangement des vélos dans un encombrement minimal.

LIGNE PROVINCE ARCEAU VÉLOS PROVINCE

Un équipement efficace et élégant pour tous les deux roues.

Hauteur hors tout : 1100 mm.

Largeur : 1200 mm.

Structure : tubes acier \varnothing 50 et 76 mm.

4 pommeaux au choix : City, Agora, Boule ou Inox brossé.

Finition : peint sur galva selon nos coloris (voir page 10).

Pose : scellement direct.

Option : embase décorative.



City



Agora



Boule



Inox brossé

Références 207523 207521 207522 207526

Option embase 206108



■ Réf. 207523



Réf. 207522 + 206108

APPUI VÉLOS MILAN

NOUVEAUTÉ

L'appui vélos Milan offre un style contemporain et épuré. Sa version avec tôle signalétique lui confère une identité visuelle plus affirmée.

Hauteur hors sol : 850 mm.

Largeur : 660 mm.

Structure : tube acier 50 x 30 mm.

Deux versions au choix :

- Classique.
- Avec tôle signalétique épaisseur 5 mm.

Finition : peint sur galva selon nos coloris (voir page 10).

Pose : scellement direct ou sur platines.

	Galva	Peint/galva
Version classique		
Scellement direct	204016	204017
Sur platines	294016	294017
Version avec tôle signalétique		
Scellement direct	204018	204019
Sur platines	294018	294019



■ Réf. 204017

■ Réf. 294019

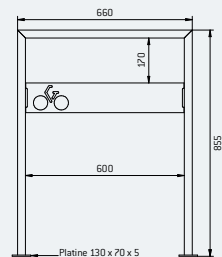

Version avec signalétique sur platines - Réf. 294018



Réf. 294019



Réf. 306497



LIGNE KUB. APPUI VÉLOS KUB.

NOUVEAUTÉ

Un appui vélos moderne, proposé avec ou sans élément décoratif en bois. Sa structure permet une fixation facilitée des vélos.

Dimension : larg. 750 x haut. 750 mm.

Structure : acier largeur 80 mm.

Deux versions au choix :

- Tout acier.
- Acier et bois : panneau en bois exotique épaisseur 22 mm, lasuré chêne clair ou acajou.

Finition : peint sur galva selon nos coloris (voir page 10).

Pose : scellement par tiges d'ancrage (non fournies).

Appui vélos tout acier	306496
Appui vélos acier et bois	306497



■ Réf. 306496



■ Réf. 306497

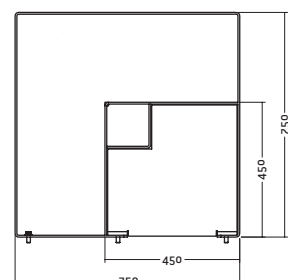

APPUI VÉLOS TROMBONE Ø 50 MM

Un appui vélos économique et discret pour tous les 2 roues.

Hauteur hors sol : 870 mm.

Largeur : 300 mm.

Structure : tube acier Ø 50 mm.

Finition : acier galvanisé ou peint sur galva selon nos coloris (voir page 10).

Pose : scellement direct ou sur platines.

	Galva	Peint/galva	
Scellement direct	201056	201057	
Sur platines	291056	291057	NOUVEAUTÉ



■ Réf. 201057

■ Réf. 291056



Réf. 201057



Réf. 201053 + 201051

APPUI VÉLOS TROMBONE Ø 60 MM

L'appui vélos universel, peu encombrant sur les trottoirs.

Hauteur hors sol : 1000 mm.

Largeur : 625 mm.

Structure : tube acier Ø 60 mm.

Deux versions au choix :

- Classique.
- Avec tôle signalétique épaisseur 3 mm.

Finition : acier galvanisé ou peint sur galva selon nos coloris (voir page 10).

Pose : scellement direct ou sur platines.

	Galva	Peint/galva	
Sans signalétique			
Scellement direct	201050	201051	
Sur platines	291050	291051	NOUVEAUTÉ
Avec signalétique vélo			
Scellement direct	201052	201053	
Sur platines	291052	291053	NOUVEAUTÉ



■ Réf. 201050

■ Réf. 291053

ARCEAU VÉLOS RENFORCÉ

L'arceau vélos renforcé permet de maintenir les cadenas en hauteur.

Hauteur hors sol : 850 mm.

Largeur : 700 mm.

Structure : tube acier ø 50 mm.

Finition : acier galvanisé ou peint sur galva selon nos coloris (voir page 10).

Pose : scellement direct ou sur platines.

	Galva	Peint/galva	
Scellement direct	204011	204012	
Sur platines	294011	294012	NOUVEAUTÉ



■ Réf. 294011

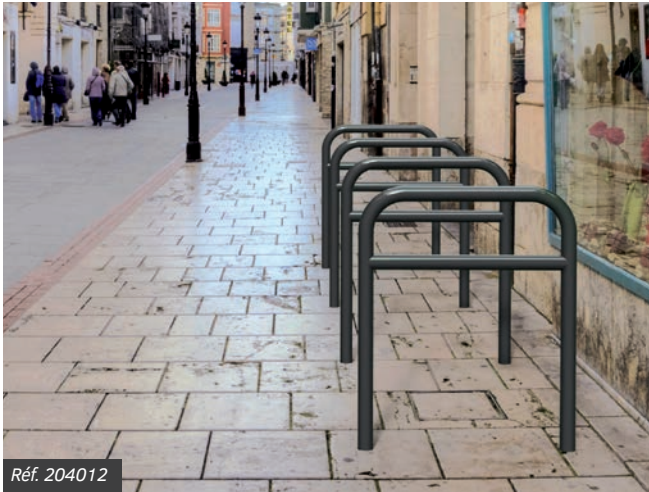

Réf. 204012



Réf. 204010 + 204014

ARCEAU VÉLOS SIMPLE

Un arceau vélos traditionnel pour attacher vos vélos.

Hauteur hors sol : 850 mm.

Largeur : 700 mm.

Structure : tube acier ø 50 mm.

Deux versions au choix :

- Classique.
- Avec tôle signalétique épaisseur 5 mm.

Finition : acier galvanisé ou peint sur galva selon nos coloris (voir page 10).

Pose : scellement direct ou sur platines.

	Galva	Peint/galva	
Arceau vélos simple			
Scellement direct	204009	204010	
Sur platines	294009	294010	NOUVEAUTÉ
Arceau vélos simple avec tôle signalétique			
Scellement direct	204013	204014	NOUVEAUTÉ
Sur platines	294013	294014	



■ Réf. 204009



■ Réf. 294013

APPUI VÉLOS LISBONNE

NOUVEAUTÉ

Un appui vélos au faible encombrement autorisant la fixation simultanée du cadre et de la roue. Un complément idéal de la barrière main courante Lisbonne.

Largeur : 505 mm.

Hauteur hors sol : 870 mm.

Structure : tube acier 80 x 40 mm.

Finition : acier galvanisé ou peint sur galva selon nos coloris (voir page 10).

Pose : scellement direct ou sur platine.

	Galva	Peint/galva
Scellement direct	207545	207546
Sur platine	297545	297546



■ Réf. 297546



■ Réf. 207545

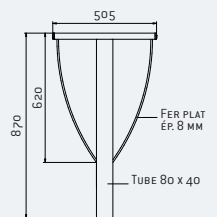

Réf. 297546



Réf. 207546

Tous nos supports et appuis vélos sont galvanisés pour leur assurer une meilleure longévité.

PROCITY

LIGNE SILAOS®

APPUI VÉLOS SILAOS®

Cet appui vélos dernière génération offre un style simple et naturel. Il permet de sécuriser l'attache de vélos en toute simplicité, sans encombrement superflu.

Largeur : 150 mm.

Hauteur hors sol : 960 mm.

Structure : tube acier, pommeau en chêne certifié PEFC finition lasurée acajou ou chêne clair.

Finition : peint sur galva selon nos coloris (voir page 10).

Pose : scellement direct.

Référence	207396
-----------	--------



Réf. 207396

LIGNE PROVINCE

**APPUI VÉLOS
PROVINCE CLASSIQUE**

Un appui vélos contemporain vous permettant d'attacher aussi bien les grands vélos que les petits.

Hauteur hors sol : 1000 mm (hors pommeau).

Largeur : 675 mm.

4 pommeaux au choix : City, Agora, Boule ou Inox brossé.

Finition : peint sur galva selon nos coloris (voir page 10).

Pose : scellement direct.



Références	207390	207391	207392	207395
------------	--------	--------	--------	--------



■ Réf. 207392

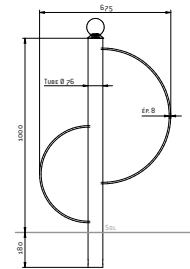

Réf. 207395



Réf. 207401

LIGNE PROVINCE

**APPUI VÉLOS
PROVINCE TRADITION**

NOUVEAUTÉ

L'appui vélos Province Tradition avec ses courbes en "S" s'intègre aisément à tout type d'environnement. Il permet une sécurisation facile de vos deux roues.

Hauteur hors sol : 930 mm (hors pommeau).

Largeur : 710 mm.

4 pommeaux au choix : City, Agora, Boule ou Inox brossé.

Finition : peint sur galva selon nos coloris (voir page 10).

Pose : scellement direct.

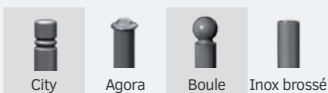

Références	207401	207402	207403	207405
------------	--------	--------	--------	--------

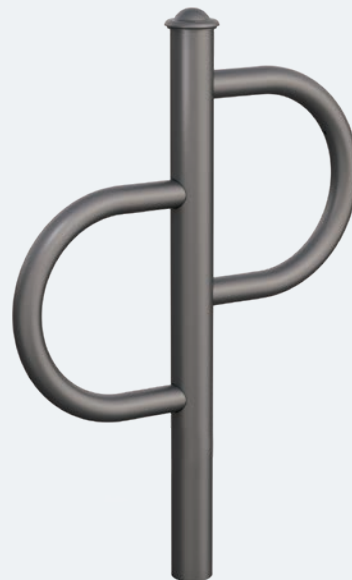

■ Réf. 207402

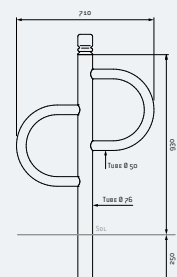

BARRE ACCROCHE MOTOS

NOUVEAUTÉ

Peu encombrant, ce support est idéal pour accrocher vos deux roues.

Longueur : 1500 mm.

Hauteur hors sol : 300 mm.

Structure : lisse en tube acier 50 x 30 mm et pied en profil demi-rond 50 x 14 mm.

Finition : acier galvanisé ou peint sur galva selon nos coloris (voir page 10).

Fixation : scellement direct.

	Galva	Peint/galva
Long. 1500 mm	204110	204111

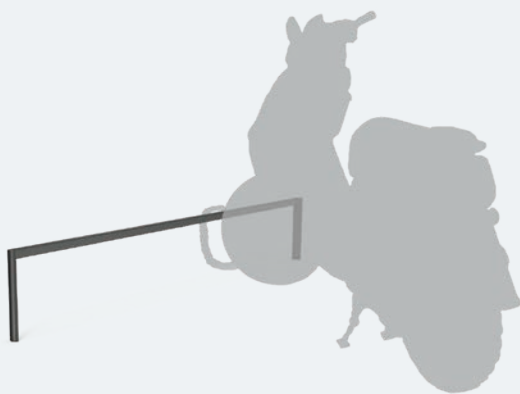

■ Réf. 204111

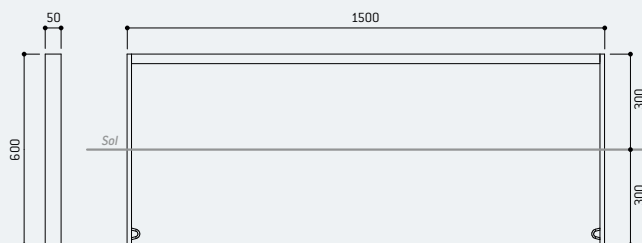

**LES
PRODUITS**

Pratique : un système de fermeture qui s'enclenche au contact du guidon, verrouillable par un simple cadenas.

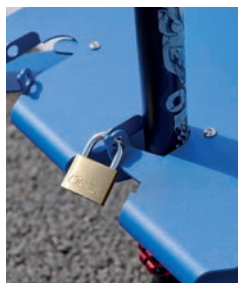

Réf. 204741

SUPPORT TROTTINETTES

Un support simple et efficace, spécialement conçu pour accrocher et sécuriser les trottinettes.

Module : 6 places.

Diamètre max. du guidon : \varnothing 35 mm.

Dimensions :

• Version murale :

hauteur 111 x longueur 990 x profondeur 239 mm

• Version avec pieds :

hauteur 427 x longueur 1006 x profondeur 245 mm.

Structure : tôle d'acier galvanisé.

Système : blocage et déblocage automatique du guidon, anneaux de verrouillage (cadenas non fourni).

Finition : peint sur galva selon nos coloris (voir page 10).

Fixation : au mur, à 330 mm du sol (partie basse) ou au sol sur platines pour la version avec pieds (fixation fournie).

Support trottinettes mural 204740

Support trottinettes avec pieds 204741

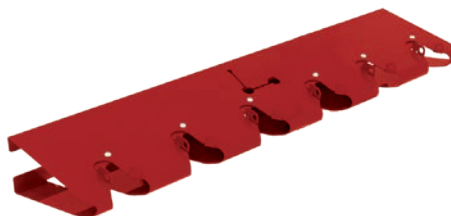

■ Réf. 204740



■ Réf. 204741

Ne convient pas à tout type de trottinettes électriques.

ABRI VÉLOS ÉCO

Un abri simple et bon marché, qui s'intègre aisément dans tout type d'environnement.

Dimensions : largeur 2453 x hauteur 2150 x profondeur 1976 mm.
Structure : profilés tubulaires \varnothing 50 mm en aluminium anodisé, à assembler avec des raccords en aluminium moulé bloqués par vis en inox.
Toiture : panneaux en polycarbonate alvéolaire épaisseur 10 mm traité anti-UV.
Extension : module complémentaire, largeur 2397 mm.
Fixation : pose par scellement direct.

EN OPTION :

Bardages de fond et latéraux : panneaux en polycarbonate alvéolaire épaisseur 10 mm, traité anti-UV.
Supports et appuis vélos : voir pages 62 à 72.



■ Réf. 529265

Abri vélos initial (sans bardage)	529260
Abri vélos complémentaire (sans bardage)	529261
Abri vélos « tout-en-un » (initial + bardages latéraux + bardage de fond)	529265

Options

Bardages latéraux (la paire)	529270
Bardage de fond	529271

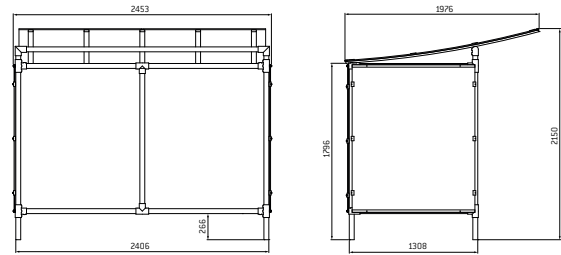

Un abri vélos économique, simple à mettre en place dans tout type d'environnement.



Réf. 529265 + 204719 + 529261 + 529271

LIGNE CONVIVIALE®

ABRI VÉLOS CONVIVIALE®

Un abri à l'esthétique très moderne. Son porte-à-faux offre un espace optimisé pour le rangement des deux roues.

Dimensions : largeur 2700 x hauteur 2097 x profondeur 2323 mm.

Structure : poteaux en acier 100 x 60 mm.

Toiture : traverses en tubes acier 50 x 30 mm, panneaux en polycarbonate alvéolaire épaisseur 10 mm traité anti-UV.

Finition : peint sur galva selon nos coloris (voir page 10).

Extension : module complémentaire, largeur 1300 mm.

Fixation : scellement direct, pieds réglables en hauteur.

EN OPTION :

Bardages de fond et latéraux : cadre alu et panneaux en polycarbonate alvéolaire épaisseur 10 mm, traité anti-UV.

Supports et appuis vélos : voir pages 62 à 72.



■ Réf. 529613

Abri vélos initial (sans bardage)	529610
Abri vélos complémentaire (sans bardage)	529611
Abri vélos « tout-en-un » (initial + bardage de fond + bardages latéraux)	529613
Abri vélos « tout-en-un » (initial + 2 complémentaires + bardages de fond + bardages latéraux)	529614

Options

Bardages latéraux (la paire)	529616
Bardage de fond - abri initial	529615
Bardage de fond - abri complémentaire	529617

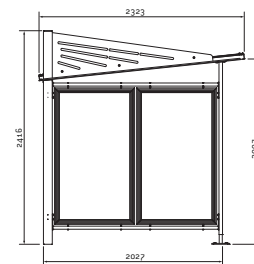
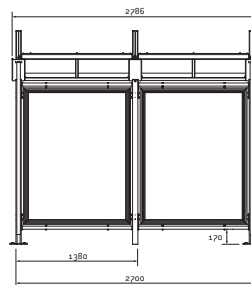

LES PRODUITS

Un abri vélos qui peut s'étendre à l'infini grâce à son module complémentaire de 1300 mm.



Réf. 529614 + 204105 + 204711

ABRI VÉLOS MILAN

Un modèle classique au style moderne.

Dimensions : largeur 2500 x hauteur 2880 x profondeur 2434 mm.

Structure : poteaux en acier 80 x 80 mm.

Toiture : traverses en tube acier 60 x 60 mm, panneaux en polycarbonate alvéolaire épaisseur 10 mm traité anti-UV.

Finition : peint sur galva en monochrome ou bicolore selon nos coloris (voir page 10).

Extension : module complémentaire, longueur 2500 mm.

Fixation : sur platines, pieds réglables en hauteur, chevilles à expansion fournies.

EN OPTION :

Bardages de fond et latéraux : cadre profilé aluminium et vitrage en polycarbonate alvéolaire épaisseur 10 mm, traité anti-UV.

Coupe-vent de toiture : tôle pour face arrière ou côtés, sérigraphie non fournie.

Supports et appuis vélos : voir pages 62 à 72.



■ Réf. 529257 + 529252 + 529158

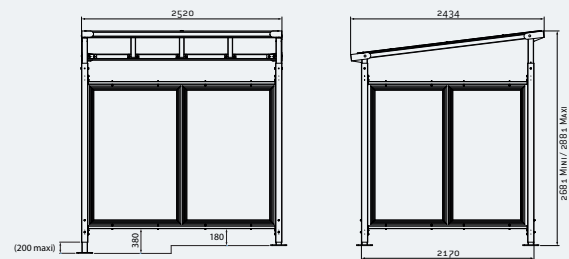

Abri vélos initial (sans bardage)	529255
Abri vélos complémentaire (sans bardage)	529256
Abri vélos « tout-en-un » (initial + bardage de fond + bardages latéraux)	529257
Abri vélos « tout-en-un » (initial + complémentaire + bardages de fond + bardages latéraux)	529258

Options

Bardage latéral (1 côté)	529042
Bardage de fond - abri initial	529043
Bardage de fond - abri complémentaire	529048
Coupe-vent* de toiture latéral (la paire)	529252
Coupe-vent* de toiture face arrière - abri initial	529158
Coupe-vent* de toiture face arrière - abri complémentaire	529159
Signalétique symbole "vélo" (la paire)	529403

*Sérigraphie non fournie



La déclinaison en bicolore donnera à cet abri un style unique et tendance.



Réf. 529258 + 204012



LIGNE PROVINCE

ABRI VÉLOS PROVINCE

La cohérence esthétique de vos meubles urbains grâce au choix de pommeaux décoratifs.

Dimensions : largeur 2726 x hauteur 2350 x profondeur 2253 mm.

Quatre pommeaux au choix : City, Agora, Boule ou Inox brossé.

Structure : poteaux en tube aluminium ø 76 mm.

Toiture : traverses en tubes aluminium 40 x 60 mm, gouttières en profilé aluminium, voûte en polycarbonate alvéolaire épaisseur 6 mm traité anti-UV.

Finition : peint selon nos coloris (voir page 10).

Extension : module complémentaire, largeur 2613 mm.

Support vélos : 6 places, peint sur galva dans la couleur de l'abri (fourni).

Fixation : scellement direct.



■ Réf. 529161

EN OPTION :

Bardages de fond et latéraux : cadre profilé aluminium et vitrage en polycarbonate alvéolaire épaisseur 10 mm, traité anti-UV.

Collier de serrage : indispensable pour fixer les bardages latéraux et de fond.

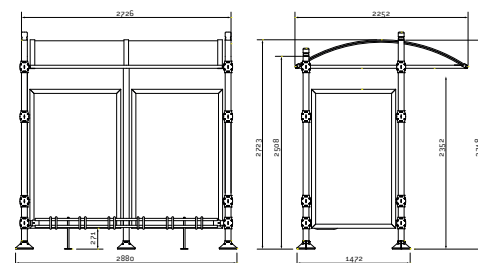

	City	Agora	Boule	Inox brossé
Abri vélos initial (sans bardage)	529120	529121	529122	529125
Abri vélos complémentaire (sans bardage)	529140			
Abri vélos « tout-en-un » (initial + range vélos 6 places + bardage de fond + bardages latéraux + colliers de fixation)	529160	529161	529162	529164

Options

Bardages latéraux (la paire)	529150
Bardage de fond	529151
Collier de serrage des bardages	207000

LES PRODUITS

Un support vélos dédié est monté en série sur cet abri qui s'harmonisera parfaitement avec tout votre mobilier de la ligne Province.



Réf. 529160



ABRI VÉLOS DEMI-LUNE

Très robuste, cet abri est la solution efficace et élégante pour le rangement des deux-roues.

Dimensions : largeur 2800 x hauteur 2040 x profondeur 2465 mm.
Structure : poteaux en tubes acier fixés par vis sur inserts.
Toiture : traverses en tubes acier fixés par vis sur inserts, gouttière en profilé aluminium, voûte alvéolaire épaisseur 6 mm traité anti-UV.
Finition : peint sur galva selon nos coloris (voir page 10).
Extension : module complémentaire, largeur 2800 mm.
Bardages latéraux : polycarbonate fumé épaisseur 4 mm.
Version avec range vélos : 6 places en tube acier \varnothing 22 mm (fourni), fixé sur les traverses par vis inox fournies.
Fixation : sur platines, chevilles à expansion fournies.

EN OPTION :

Bardages latéraux supérieurs : demi cercles en polycarbonate fumé (la paire).

Abri vélos initial	529030
Abri vélos complémentaire	529031
Abri vélos initial sans range vélo	529036
Abri vélos complémentaire sans range vélo	529037
Option demi cercles latéraux supérieurs (la paire)	529032

NOUVEAUTÉ

NOUVEAUTÉ



■ Réf. 529030 + 529031

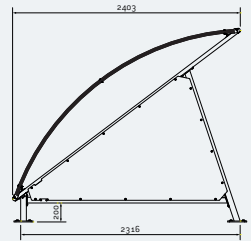
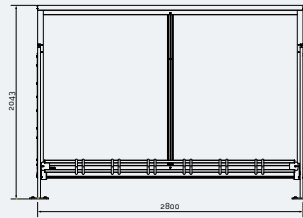

LES
PRODUITS

La solution clé en main pour cet abri livré avec son range vélos intégré et ses bardages latéraux.



Réf. 529030

ABRI VÉLOS VOÛTE "M" AVEC BARDAGES POLYCARBONATE

Un abri sobre qui, avec sa profondeur de plus de deux mètres, protégera durablement les deux roues.

Dimensions : largeur 2500 x hauteur 2635 x profondeur 2090 mm.

Structure : poteaux en acier galvanisé 80 x 80 mm.

Toiture : traverses en tubes aluminium 40 x 60 mm et gouttières en profilé aluminium 50 x 30 mm, peintes selon nos coloris (voir page 10), voûte en polycarbonate alvéolaire épaisseur 6 mm traité anti-UV.

Finition : peint selon nos coloris (voir page 10).

Extension : module complémentaire, largeur 2500 mm.

Éclairage LED : ruban de LED intégré à la structure et monté en usine. Alimentation 220V, branchement à réaliser par un professionnel (disjoncteur non fourni).

Fixation : sur platines, pieds réglables en hauteur, chevilles à expansion fournies.

EN OPTION :

Bardages de fond et latéraux : cadre profilé aluminium et vitrage en polycarbonate alvéolaire épaisseur 10 mm, traité anti-UV.

Supports et appuis vélos : voir pages 62 à 72.



■ Réf. 529050

	Version standard	Version éclairage LED intégré
Abri vélos initial (sans bardage)	529040	529040L
Abri vélos complémentaire (sans bardage)	529041	529041L
Abri vélos « tout-en-un » (initial + bardages de fond + bardages latéraux)	529050	-
Abri vélos « tout-en-un » (initial + complémentaire + bardages de fond + bardages latéraux)	529374	-

Options

Bardage latéral (1 côté)	529042
Bardage de fond - abri initial	529043
Bardage de fond - abri complémentaire	529048

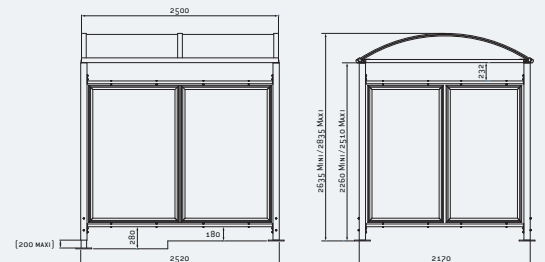

Abri modulable pouvant s'adapter à tout type d'usage. La version LED permettra aux usagers une utilisation nocturne.



Réf. 529374+529041+529048

ABRI VÉLOS VOÛTE "M" AVEC BARDAGES EN VERRE

NOUVEAUTÉ

L'abri vélos Voûte est proposé avec des bardages en verre pour plus de clarté et d'esthétisme.

Dimensions : largeur 2500 x hauteur 2635 x profondeur 2090 mm.

Structure : poteaux en acier galvanisé 80 x 80 mm.

Toiture : traverses en tubes aluminium 40 x 60 mm et gouttières en aluminium, peintes selon nos coloris (voir page 10), voûte en polycarbonate alvéolaire épaisseur 6 mm traité anti-UV.

Bardages de fond : verre sécurisé épaisseur 8 mm.

Finition : peint selon nos coloris (voir page 10).

Extension : module complémentaire, largeur 2500 mm.

Fixation : sur platines, au choix pieds fixes ou réglables en hauteur.

EN OPTION :

Bardages latéraux : verre sécurisé épaisseur 8 mm.

Supports et appuis vélos : voir pages 62 à 72.

	Pieds fixes sur platines	Pieds réglables sur platines
Abri vélos initial avec bardages de fond	529020	529024
Abri vélos complémentaire avec bardages de fond	529021	529025
Abri vélos « tout-en-un » (initial + bardages de fond + bardages latéraux)	529022	-
Abri vélos « tout-en-un » (initial + complémentaire + bardages de fond + bardages latéraux)	529023	-
Option		
Bardage latéral verre sécurisé (1 côté)	529026	529027



■ Réf. 529022

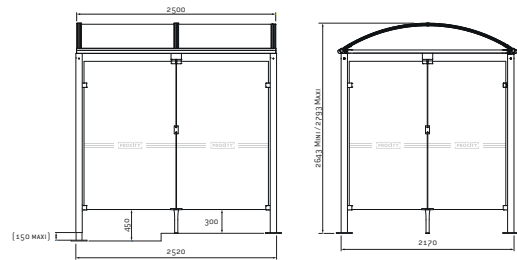

Les bardages en verre de cet abri offrent une totale transparence pour plus de clarté et une parfaite visibilité au travers.



Réf. 529022 + 204719

ABRI VÉLOS ET MOTOS VOÛTE "L"

NOUVEAUTÉ

L'abri vélos Voûte "Large", au style classique, offre une bonne protection à tout type de deux roues grâce à sa profondeur proche des 3 mètres.

Dimensions : largeur 2520 x hauteur 2640 x profondeur 2830 mm.

Structure : poteaux en acier galvanisé 80 x 80 mm.

Toiture : traverses en acier 60 x 40 mm et gouttières en aluminium, peintes selon nos coloris, voûte en polycarbonate alvéolaire épaisseur 10 mm traité anti-UV. Renforts de toiture anti-intrusion.

Finition : peint selon nos coloris (voir page 10).

Extension : module complémentaire, largeur 2520 mm.

Fixation : sur platines, pieds réglables en hauteur, chevilles à expansion fournies.

EN OPTION :

Bardages de fond et latéraux : cadre profilé aluminium et vitrage en polycarbonate alvéolaire épaisseur 10 mm, traité anti-UV.

Éclairage LED : LED monté sur tube aluminium, à fixer. Alimentation 220V, branchement à réaliser par un professionnel (disjoncteur non fourni).

Supports et appuis vélos : voir pages 62 à 72.

Abri vélos initial (sans bardage) 529080

Abri vélos complémentaire (sans bardage) 529081

Abri vélos « tout-en-un » (initial + bardages de fond + bardages latéraux) 529082

Abri vélos « tout-en-un » (initial + complémentaire + bardages de fond + bardages latéraux) 529083

Options

Bardage latéral (1 côté) 529084

Bardage de fond (abri initial ou complémentaire) 529085

Option éclairage LED 509041



■ Réf. 529082

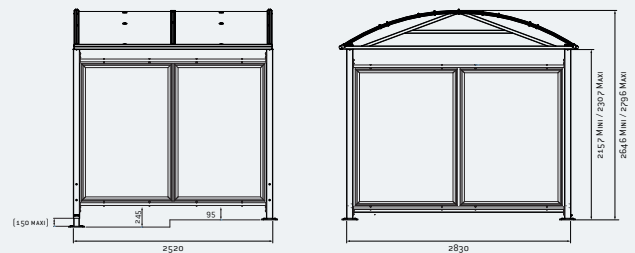

Réf. 529082 + 204719

LES PRODUITS

Cet abri présente une profondeur adaptée pour le stationnement des vélos, scooters et motos.



ABRI VÉLOS ET MOTOS VOÛTE "XXL"

Un abri naturellement surdimensionné et extensible à l'envie pour vous procurer tout l'espace de protection qui vous est utile.

Dimensions : largeur 5000 x hauteur 3010 x profondeur 4160 mm.

Structure : poteaux en acier galvanisé 80 x 80 mm.

Toiture : traverses en tube acier 60 x 40 mm et gouttières en aluminium, voûte en polycarbonate alvéolaire épaisseur 6 mm traité anti-UV.

Finition : peint selon nos coloris (voir page 10).

Extension : module complémentaire, largeur 2500 mm.

Fixation : sur platines, chevilles à expansion fournies.

EN OPTION :

Bardages de fond et latéraux : cadre profilé aluminium et vitrage en polycarbonate alvéolaire épaisseur 10 mm, traité anti-UV.

Supports et appuis vélos : voir pages 62 à 72.

Abri vélos initial (sans bardage)	529070
Abri vélos complémentaire (sans bardage)	529071

Options

Bardage latéral (1 côté)	529073
Bardage de fond - abri initial	529074
Bardage de fond - abri complémentaire	529075



■ Réf. 529070 + 207320 + 201051

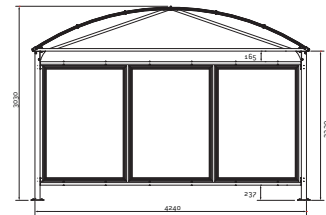
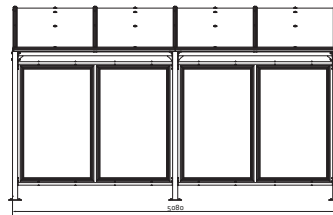

Cet abri offre un gros volume de stockage pour une protection extra large.

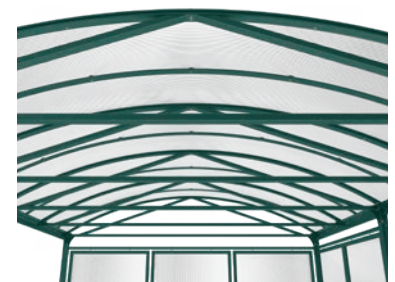

Réf. 529070 + 529071 + 529073 + 529074 + 529075

ABRI VÉLOS ET MOTOS VOÛTE SÉCURISÉ "L"

NOUVEAUTÉ

Une protection maximale pour vos deux roues avec un système de fermeture par clé ou digicode.

Dimensions : largeur 2520 x hauteur 2640 x profondeur 2830 mm.

Structure : poteaux en acier galvanisé 80 x 80 mm.

Toiture : traverses en acier 60 x 40 mm et gouttières en aluminium, peintes selon nos coloris, voûte en polycarbonate alvéolaire épaisseur 10 mm traité anti-UV. Renforts de toiture anti-intrusion.

Bardages : grillage rectangulaire en fil de Ø 5 mm soudé sur un cadre en cornière acier galva ou peint sur galva.

Double porte : partie haute en grillage carré fil de Ø 5 mm, partie basse en tôle épaisseur 1,5 mm. Déverrouillage par clé européenne ou digicode mécanique. Ouverture des portes de l'intérieur sans clés. Maintien des portes en position ouverte et fermée par loquets et sabots.

Finition : peint selon nos coloris (voir page 10).

Extension : module complémentaire, largeur 2520 mm.

Fixation : sur platines, pieds réglables en hauteur, chevilles à expansion fournies.

EN OPTION :

Éclairage LED : LED monté sur tube aluminium, à fixer. Alimentation 220V, branchement à réaliser par un professionnel (disjoncteur non fourni).

Supports et appuis vélos : voir pages 62 à 72.



■ Réf. 529090

	Grillage en galva	Grillage peint
Abri vélos Voûte sécurisé - fermeture clé européenne		
Abri vélos initial avec bardages et portes	529090	529091
Abri vélos complémentaire avec bardages et portes	529092	529093
Abri vélos Voûte sécurisé - fermeture par digicode		
Abri vélos initial avec bardages et portes	529090D	529091D
Abri vélos complémentaire avec bardages et portes	529092D	529093D

Option

Option éclairage LED	509041
----------------------	--------

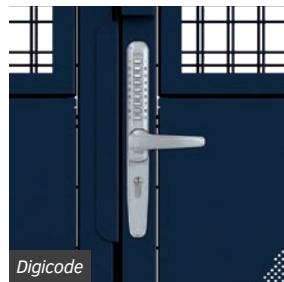
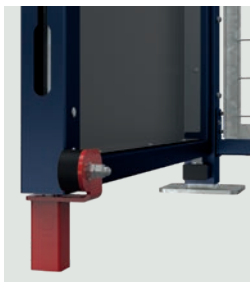

Digicode

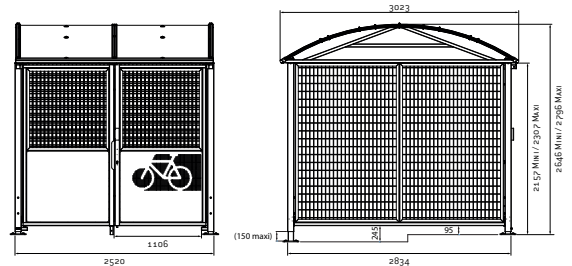

LES
PRODUITS

Le module complémentaire permet d'agrandir l'abri à l'infini.

Accédez à la vidéo du produit



Réf. 529091 + 529093

ABRI VÉLOS ET MOTOS VOÛTE SÉCURISÉ "XL"

NOUVEAUTÉ

Protection et confort d'utilisation pour cet abri extra large pouvant accueillir vélos et deux roues motorisés.

Dimensions : largeur 6250 x hauteur 2640 x profondeur 2830 mm.

Structure : poteaux en acier galvanisé 80 x 80 mm.

Toiture : traverses en tubes aluminium 40 x 60 mm et gouttières en aluminium, peintes selon nos coloris (voir page 10), voûte en polycarbonate alvéolaire épaisseur 6 mm traité anti-UV.

Bardages : grillage rectangulaire en fil de Ø 5 mm soudé sur un cadre en cornière acier galva ou peint sur galva.

Simple porte : partie haute en grillage carré fil de Ø 5 mm, partie basse en tôle épaisseur 1,5 mm. Déverrouillage par clé européenne ou digicode mécanique. Ouverture de la porte de l'intérieur sans clés.

Maintien de la porte en position ouverte et fermée par loquets et sabots.

Finition : peint selon nos coloris (voir page 10).

Fixation : sur platines, pieds réglables en hauteur, chevilles à expansion fournies.

EN OPTION :

Éclairage LED : ruban de LED intégré à la structure et monté en usine. Alimentation 220V, branchement à réaliser par un professionnel (disjoncteur non fourni).

Supports et appuis vélos : voir pages 62 à 72.

	Grillage en galva	Grillage peint
Abri vélos initial avec bardages et porte fermeture clé européenne	529095	529096
Abri vélos initial avec bardages et porte fermeture par digicode	529095D	529096D

Option

Option éclairage LED	509041
----------------------	--------



■ Réf. 529096

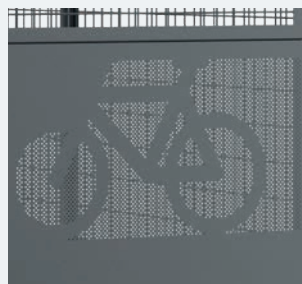
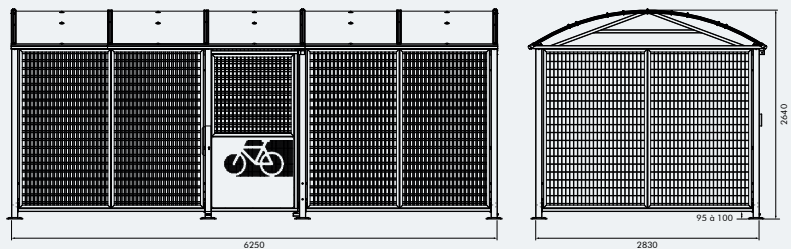

LES
PRODUITS

La porte centrale permet une distribution à droite et à gauche des stationnements pour deux roues.

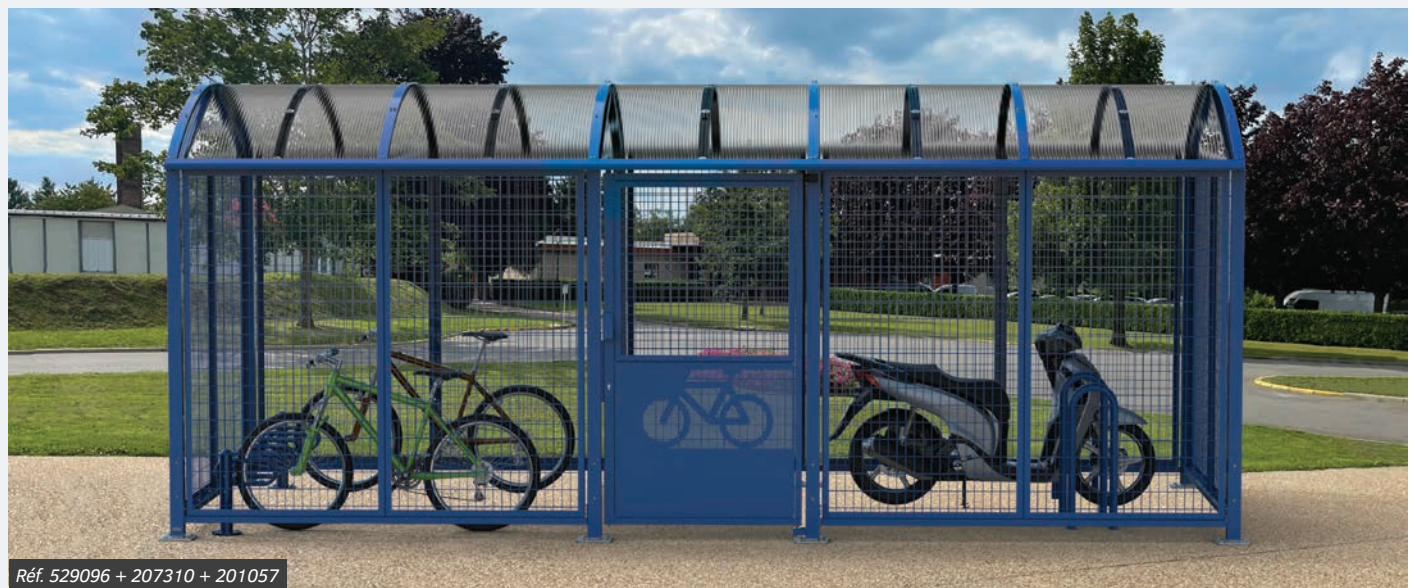

Réf. 529096 + 207310 + 201057

VITRINES & AFFICHAGE

UNE INFORMATION
VISIBLE
& PROTÉGÉE

☆☆☆
QUALITÉ
[7]



INUSABLE

Charnière intégrée,
inusable et indéformable



INVOLABLE

Serrure de sécurité exclusive,
pêne invisible



VISIBILITÉ OPTIMALE

100% de la surface d'affichage
visible (serrure sur le profile
et non sur le vitrage)



SOLIDE

Profils exclusifs robustes
et vitrage anti-choc ou verre
sécurisé, épaisseur 4 mm



PRATIQUE

Porte remplaçable rapidement
et sans outil en cas de
vandalisme

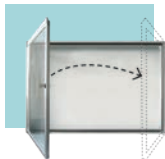

ADAPTABLE

Porte réversible sans outil
(livrée avec serrure à droite)

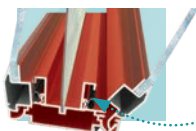

ÉTANCHE

Joint d'étanchéité et orifice
anti-condensation





sommaire



VITRINES EXTÉRIEURES

Tradition, Classique, Edge	86
1000, 2000	92
Vitrine Province, Panneaux d'affichage libre	96
Panneau-vitrine Carrefour, Vitrine aluminium et bois	100
Ligne Enfants	101



AFFICHAGE EXTÉRIEUR

Entrées de ville	101
----------------------------	-----



VITRINES INTÉRIEURES

Référence, Classique coulissante	102
Éco 100, Media	104
Cadre Éco-clic	105
Grille d'exposition	105

VITRINE TRADITION ÉPAISSEUR 30 MM

Cette vitrine fine et élégante est peu encombrante et protège durablement vos documents en extérieur.

Caractéristiques techniques - vitrine

Affichage : simple face.

Taille de l'affichage : de 2 à 18 A4.

Vitrage : Plexichocs® épaisseur 4 mm.

Système d'ouverture : porte battante réversible ou à double battant.

Fermeture : serrure de sécurité avec 2 clés.

Étanchéité : joint élastomère d'étanchéité.

Finition intérieure : fond en tôle galvanisée laquée blanc, dos teinté gris clair.

Finition cadre : aluminium anodisé argent ou peint selon notre gamme de couleur vitrine (voir page 10).

Fixation : murale ou sur poteaux.

Version avec bandeau intérieur "INFORMATION" : bandeau adhésif hauteur 70 mm, collé en usine.

Aimants Procity® : offerts (1 par A4).

Option piètements

Poteaux initiaux : 2 poteaux 60 x 40 mm en aluminium anodisé argent ou peint, livrés avec 4 pattes de fixation en inox brossé. Fixation sur platines ou en scellement direct.

Poteau complémentaire : 1 poteau de 60 x 40 mm livré avec 2 pattes de fixation en inox brossé pour relier plusieurs vitrines entre elles. Fixation uniquement en scellement direct.

Option bandeau signalétique

Bandeau : en tôle d'acier épaisseur 2 mm.

3 formes : Dôme, Oceanic ou Horizon.

Fixation : livré sans visserie. Fixer avec la visserie de la vitrine sur le mur ou celle servie avec le kit poteaux 60 x 40 mm.

Sérigraphie : non fournie.

Autres options

Kit éclairage LED : Lumière blanche 120 lumens par watt, LED IP 20, transformateurs IP 67, autonomie 75 000 heures, consommation 12,5 watts par mètre linéaire. (Avertissement : le raccordement électrique doit être effectué par un professionnel et respecter la réglementation en vigueur).

Aimants Procity® supplémentaires.



■ Réf. 505002



■ Réf. 405075 + 409015*



■ Réf. 405003 + 416356 + 416460



Réf. 405061



Peu encombrante et légère grâce à sa faible épaisseur.



Réf. 505000 + 509100

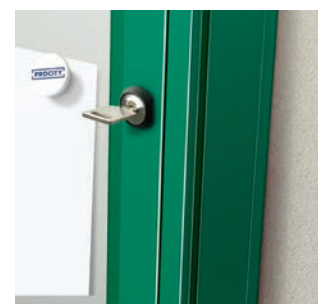

Vitrine simple battant



Sans bandeau intérieur

Dimensions extérieures	haut. 400 x larg. 550 mm	haut. 750 x larg. 550 mm	haut. 750 x larg. 750 mm	haut. 830 x larg. 980 mm	haut. 1050 x larg. 750 mm
Surface d'affichage visible	haut. 303 x larg. 453 mm	haut. 653 x larg. 453 mm	haut. 653 x larg. 653 mm	haut. 733 x larg. 883 mm	haut. 953 x larg. 653 mm
Anodisé	505000	505001	505002	505060	505003
Peint	405000	405001	405002	405060	405003

Avec bandeau intérieur "INFORMATION"

NOUVEAUTÉ

Dimensions extérieures	-	haut. 750 x larg. 550 mm	haut. 800 x larg. 750 mm	haut. 830 x larg. 980 mm	haut. 1100 x larg. 750 mm
Surface d'affichage visible	-	haut. 593 x larg. 453 mm	haut. 603 x larg. 653 mm	haut. 633 x larg. 883 mm	haut. 903 x larg. 653 mm
Anodisé	-	505061	505062	505063	505064
Peint	-	405061	405062	405063	405064
Option kit LED	509100	509100	509101	509117	509101

Vitrine double battant

	8 A4	18 A4
Dimensions extérieures	haut. 750 x larg. 1200 mm	haut. 1050 x larg. 1400 mm
Surface d'affichage visible	2 x haut. 653 x larg. 516 mm	2 x haut. 953 x larg. 616 mm
Anodisé	505075	505076
Peint	405075	405076
Option kit LED	509120	509121

Piètements 60 x 40 mm

	Anodisé	Peint
Pour vitrine simple battant		
Kit 2 poteaux initiaux sur platines (haut. 2200 mm)	516357	416357
Kit 2 poteaux initiaux scellement direct (haut. 2600 mm)	516356	416356
Poteau complémentaire scellement direct (haut. 2600 mm)	516460	416460
Pour vitrine double battant		
Kit 2 poteaux initiaux scellement direct (haut. 2600 mm)	516358	416358

Bandeau signalétique



Larg. ext. de la vitrine

	Dôme	Oceanic	Horizon
550 mm	409000	409010	409030
750 mm	409001	409011	409031
980 mm	409003	409013	409033
1200 mm	409005	409015	409035
1400 mm	409007	409017	409037

Avvertissement : par mesure de sécurité, les bandeaux signalétiques ne peuvent pas être installés sur des vitrines avec poteaux sur platines ou avec des poteaux complémentaires.

*Sérialisation : non fournie.



■ Bandeau signalétique Dôme*



■ Bandeau signalétique Oceanic*



■ Bandeau signalétique Horizon*

VITRINE CLASSIQUE ÉPAISSEUR 58 MM

Sobre et discrète, c'est la vitrine idéale pour l'affichage devant les bâtiments publics et culturels ou les sièges sociaux.

Caractéristiques techniques - vitrine

- Affichage :** simple face.
- Taille de l'affichage :** de 4 à 21 A4.
- Vitrage :** Plexichocs® ou verre sécurisé épaisseur 4 mm.
- Système d'ouverture :** porte battante réversible ou levante assistée par verins.
- Fermeture :** serrure de sécurité avec 2 clés. 2 serrures sur portes battantes de hauteur 1350 mm et sur portes levantes.
- Étanchéité :** joint élastomère d'étanchéité.
- Finition intérieure :** fond en tôle galvanisée laquée blanc, dos teinte gris clair.
- Finition cadre :** aluminium anodisé argent ou peint selon notre gamme de couleur vitrine (voir page 10).
- Fixation :** murale ou sur poteaux.
- Aimants Procity® :** offerts (1 par A4, dans la limite de 20 par vitrine).

Option piètements

- Poteaux initiaux :** 2 poteaux 60 x 40 mm en aluminium anodisé argent ou peint, livrés avec 4 pattes de fixation en inox brossé. Fixation sur platines ou en scellement direct.
- Poteau complémentaire :** 1 poteau de 60 x 40 mm livré avec 2 pattes de fixation en inox brossé pour relier plusieurs vitrines entre elles. Fixation uniquement en scellement direct.

Option bandeau signalétique

- Bandeau :** en tôle d'acier épaisseur 2 mm.
- 3 formes :** Dôme, Oceanic ou Horizon.
- Fixation :** livré sans visserie. Fixer avec la visserie de la vitrine sur le mur ou celle servie avec le kit poteaux 60 x 40 mm.
- Sérigraphie :** non fournie.

Autres options

- Kit éclairage LED :** Lumière blanche 120 lumens par watt, LED IP 20, transformateurs IP 67, autonomie 75 000 heures, consommation 12,5 watts par mètre linéaire. (Avertissement : le raccordement électrique doit être effectué par un professionnel et respecter la réglementation en vigueur).
- Aimants Procity® supplémentaires.**



■ Réf. 406002



■ Réf. 506004 + 516470 + 516358



■ Réf. 406081 + 416358 + 409036*



Réf. 406080 + 509117

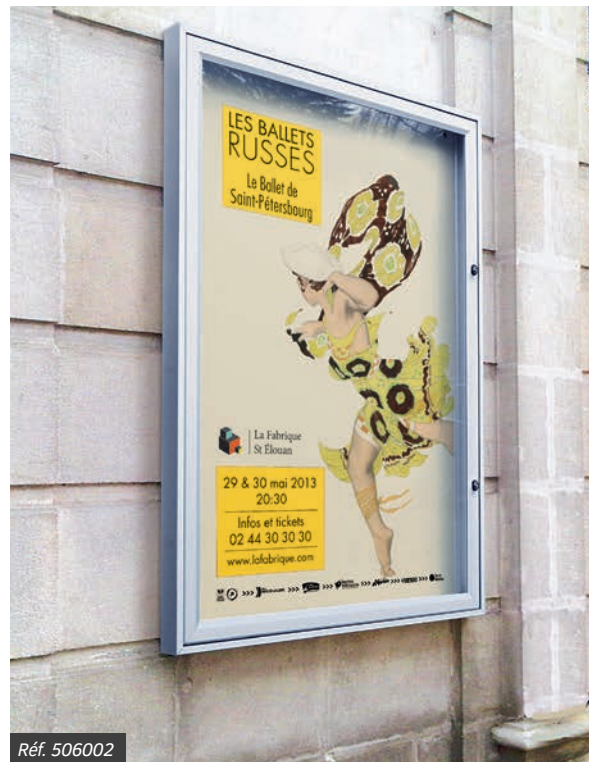

Réf. 506002

Vitrine simple battant



4 A4

haut. 750 x larg. 550 mm
haut. 653 x larg. 453 mm
Battante



6 A4

haut. 750 x larg. 750 mm
haut. 653 x larg. 653 mm
Battante



8 A4

haut. 830 x larg. 980 mm
haut. 733 x larg. 883 mm
Battante



9 A4

haut. 1050 x larg. 750 mm
haut. 953 x larg. 653 mm
Battante

Dimensions extérieures
Surface d'affichage visible
Ouverture de porte

Vitrage Plexichocs®

Anodisé	506000	506001	506080	506002
Peint	406000	406001	406080	406002

Vitrage verre sécurisé

Anodisé	506350	506351	506480	506352
Peint	406350	406351	406480	406352

Option kit LED	509115	509116	509117	509116
----------------	--------	--------	--------	--------

Vitrine simple battant ou porte levante



12 A4

haut. 1350 x larg. 750 mm
haut. 1253 x larg. 653 mm
Battante



16 A4

haut. 1350 x larg. 1000 mm
haut. 1253 x larg. 903 mm
Battante



18 A4

haut. 1080 x larg. 1330 mm
haut. 983 x larg. 1233 mm
Levante



21 A4

haut. 1130 x larg. 1600 mm
haut. 1033 x larg. 1503 mm
Levante

Dimensions extérieures
Surface d'affichage visible
Ouverture de porte

Vitrage Plexichocs®

Anodisé	506003	506004	506081	506082
Peint	406003	406004	406081	406082

Vitrage verre sécurisé

Anodisé	506353	506354	506481	506482
Peint	406353	406354	406481	406482

Option kit LED	509123	509102	509136	509106
----------------	--------	--------	--------	--------

Piètements 60 x 40 mm

Anodisé Peint

Vitrine simple battant (jusqu'à 9 A4)

Kit 2 poteaux initiaux sur platines (haut. 2200 mm)	516357	416357
Kit 2 poteaux initiaux scellement direct (haut. 2600 mm)	516356	416356
Poteau complémentaire scellement direct (haut. 2600 mm)	516470	416470

Vitrine simple battant ou porte levante (à partir de 12 A4)

Kit 2 poteaux initiaux scellement direct (haut. 2600 mm)	516358	416358
Poteau complémentaire scellement direct (haut. 2600 mm)*	516470	416470

*Uniquement pour vitrine hauteur 1350 mm sans bandeau.

Bandeau signalétique



Dôme



Oceanic



Horizon

Larg. ext. de la vitrine

550 mm	409000	409010	409030
750 mm	409001	409011	409031
980 mm	409003	409013	409033
1000 mm	409004	409014	409034
1330 mm	409006	409016	409036
1600 mm	409008	409018	409038

Avertissement : par mesure de sécurité, les bandeaux signalétiques ne peuvent pas être installés sur des vitrines avec poteaux sur platines ou avec des poteaux complémentaires.

*Sérialisation : non fournie.



■ Bandeau signalétique Dôme*



■ Bandeau signalétique Oceanic*



■ Bandeau signalétique Horizon*

VITRINE EDGE ÉPAISSEUR 54 & 80 MM

NOUVEAUTÉ

Vitrine contemporaine aux finitions haut de gamme offrant une solution d'affichage avec une excellente visibilité grâce à sa vitre en verre au cadre noir sérigraphié et son profilé aluminium extra fin.

Caractéristiques techniques - vitrine

Affichage : simple face.

Vitrine épaisseur 54 mm :

- affichage de 2 à 9 A4,
- porte battante.

Vitrine épaisseur 80 mm :

- affichage de 12 à 28 A4,
- porte levante assistée par vérins.

Vitrage : verre sécurisé épaisseur 4 mm.

Fermeture : serrure de sécurité avec 2 clés. Charnières invisibles.

Étanchéité : joint élastomère d'étanchéité.

Finition intérieure : fond en tôle galvanisée laquée blanc, dos teinte gris clair.

Finition cadre : cadre noir sérigraphié sur vitrage.

Fixation : murale ou sur poteaux 60 x 40 en scellement direct.

Version avec bandeau intérieur "INFORMATION" : bandeau adhésif hauteur 60 mm (pour les vitrines 2 A4 et 4 A4) ou 100 mm, collé en usine.

Aimants Procity® : offerts (1 par A4, dans la limite de 20 par vitrine).

Options

Kit éclairage LED : Lumière blanche 120 lumens par watt, LED IP 20, transformateurs IP 67, autonomie 75 000 heures, consommation 12,5 watts par mètre linéaire. (Avertissement : le raccordement électrique doit être effectué par un professionnel et respecter la réglementation en vigueur).

Aimants Procity® supplémentaires.



■ Réf. 500104



■ Réf. 500303



■ Réf. 501301



La vitrine Edge convient tout autant à une utilisation en extérieur qu'en intérieur: hall d'hôtel, bâtiment administratif, entreprise etc...



Réf. 500114



Réf. 501313

Vitrine simple battant
Épaisseur 54 mm

2 A4 haut. 465 x larg. 530 mm Battante	4 A4 haut. 760 x larg. 530 mm Battante	6 A4 haut. 800 x larg. 740 mm Battante	8 A4 haut. 800 x larg. 950 mm Battante	9 A4 haut. 1 100 x larg. 740 mm Battante

Dimensions extérieures
Ouverture de porte

Sans bandeau intérieur "INFORMATION"

Surface d'affichage visible	haut. 361 x larg. 426 mm	haut. 656 x larg. 426 mm	haut. 696 x larg. 636 mm	haut. 696 x larg. 846 mm	haut. 996 x larg. 636 mm
Version murale	500100	500101	500102	500103	500104
Version sur poteaux	500300	500301	500302	500303	500304

Avec bandeau intérieur "INFORMATION"

Surface d'affichage visible	haut. 301 x larg. 426 mm	haut. 596 x larg. 426 mm	haut. 596 x larg. 636 mm	haut. 596 x larg. 846 mm	haut. 896 x larg. 636 mm
Version murale	500110	500111	500112	500113	500114
Version sur poteaux	500310	500311	500312	500313	500314
Option kit LED	509100	509100	509101	509135	509101

Vitrine porte levante
Épaisseur 80 mm

12 A4 haut. 1420 x larg. 760 mm Levante	16 A4 haut. 1420 x larg. 970 mm Levante	21 A4 haut. 1120 x larg. 1600 mm Levante	28 A4 haut. 1420 x larg. 1600 mm Levante

Dimensions extérieures
Ouverture de porte

Sans bandeau intérieur "INFORMATION"

Surface d'affichage visible	haut. 1296 x larg. 636 mm	haut. 1296 x larg. 846 mm	haut. 996 x larg. 1476 mm	haut. 1296 x larg. 1476 mm
Version murale	501100	501101	501102	501103
Version sur poteaux	501300	501301	501302	501303

Avec bandeau intérieur "INFORMATION"

Surface d'affichage visible	haut. 1196 x larg. 636 mm	haut. 1196 x larg. 846 mm	haut. 896 x larg. 1476 mm	haut. 1196 x larg. 1476 mm
Version murale	501110	501111	501112	501113
Version sur poteaux	501310	501311	501312	501313
Option kit LED	509123	509102	509106	509133

Accédez à la vidéo du produit



■ Réf. 500102



■ Réf. 501101

VITRINE 1000 ÉPAISSEUR 75 MM

Une vitrine majestueuse et intemporelle dont le large choix de formats et d'accessoires permet toutes les combinaisons possibles.

Caractéristiques techniques - vitrine

- Affichage :** simple face.
- Taille de l'affichage :** de 8 à 30 A4.
- Vitrage :** Plexichocs® ou verre sécurisé épaisseur 4 mm.
- Système d'ouverture :** porte battante réversible ou à double battant ou levante assistée par verins.
- Fermeture :** serrure de sécurité avec 2 clés. 2 serrures sur portes battantes de hauteur 1350 mm et sur portes levantes.
- Étanchéité :** joint élastomère d'étanchéité.
- Finition intérieure :** fond en tôle galvanisée laquée blanc, dos teinte gris clair.
- Finition cadre :** aluminium anodisé argent ou peint selon notre gamme de couleur vitrine (voir page 10).
- Fixation :** murale ou sur poteaux.
- Aimants Procity® :** offerts (1 par A4, dans la limite de 20 par vitrine).

Option piètements

- Poteaux ø 76 mm :** 2 poteaux ronds, ø 76 mm en aluminium anodisé argent ou peint, livrés avec bouchons en tôle d'acier noir vissés et 4 pièces de liaison pour une fixation rapide et sans perçage. Hauteur de vitrine réglable. Pose par scellement direct uniquement.
- Poteaux Quatro :** 2 poteaux oblongs de section 80 x 125 mm, en aluminium anodisé argent ou peint, livrés avec bouchons en tôle d'acier noir vissés et 4 pièces de liaison pour une fixation rapide et sans perçage. Hauteur de vitrine réglable. Pose par scellement direct ou sur platines (crosses de scellement fournies).
- Poteau Quatro complémentaire :** 1 poteau oblong livré avec 4 pièces de liaison. En cas de forte exposition au vent, la pose par scellement direct est vivement recommandée.

Option bandeau-titre

- Cadre :** aluminium épaisseur 75 mm, coins à angles droits.
- Surface :** tôle galvanisée laquée blanche.
- Hauteur :** 220 mm.
- Finition :** peint selon notre gamme de couleur vitrine (voir page 10).
- Fixation :** livré avec 2 pièces de fixation et visserie.
- Sérigraphie :** non fournie. Liste de sérigraphies standard, nous consulter.

Autres options

- Kit éclairage LED :** Lumière blanche 120 lumens par watt, LED IP 20, transformateurs IP 67, autonomie 75 000 heures, consommation 12,5 watts par mètre linéaire. (Avertissement : le raccordement électrique doit être effectué par un professionnel et respecter la réglementation en vigueur).
- Aimants Procity® supplémentaires.**



■ Réf. 407081 + 407080 + 416404 + 416406 + 402912 + 402910



■ Réf. 407081



■ Réf. 507080

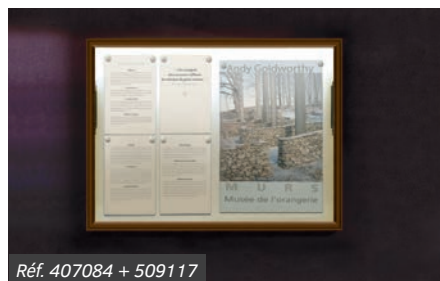

■ Réf. 407084 + 509117



■ Réf. 414021 + 402917 + 416411

Vitrine porte levante



8 A4
 haut. 750 x larg. 1000 mm
 haut. 651 x larg. 901 mm
Levante



18 A4
 haut. 1000 x larg. 1350 mm
 haut. 889 x larg. 1239 mm
Levante



21 A4
 haut. 1000 x larg. 1600 mm
 haut. 889 x larg. 1489 mm
Levante



27 A4
 haut. 1000 x larg. 2010 mm
 haut. 889 x larg. 1899 mm
Levante

Dimensions extérieures
 Surface d'affichage visible
 Ouverture de porte

Vitrage Plexichocs®

Anodisé	507084	507081	507082	507083
Peint	407084	407081	407082	407083

Vitrage verre sécurisé

Anodisé	507404	507401	507402	507403
Peint	407404	407401	407402	407403
Option kit LED	509117	509136	509106	509109

Vitrine simple battant ou double battant



9 A4
 haut. 1000 x larg. 750 mm
 haut. 901 x larg. 651 mm
Battante



12 A4
 haut. 1350 x larg. 750 mm
 haut. 1251 x larg. 651 mm
Battante



16 A4
 haut. 1350 x larg. 1000 mm
 haut. 1251 x larg. 901 mm
Battante



8 A4
 haut. 750 x larg. 1200 mm
 2 x haut. 651 x larg. 514 mm
Double battant



24 A4
 haut. 1050 x larg. 1800 mm
 2 x haut. 951 x larg. 814 mm
Double battant



30 A4
 haut. 1050 x larg. 2250 mm
 2 x haut. 951 x larg. 1040 mm
Double battant

Dimensions extérieures
 Surface d'affichage visible
 Ouverture de porte

Vitrage Plexichocs®

Anodisé	507080	507002	507003	514020	514021	514022
Peint	407080	407002	407003	414020	414021	414022

Vitrage verre sécurisé

Anodisé	507400	507352	507353	-	-	-
Peint	407400	407352	407353	-	-	-
Option kit LED	509116	509123	509102	509103	509108	509110

Piètements ø 76 mm

Pour vitrine jusqu'à haut. 1050 mm

Pour vitrine à partir de haut. 1350 mm

Haut. poteaux	Anodisé	Peint	Haut. poteaux	Anodisé	Peint
---------------	---------	-------	---------------	---------	-------

Piètements sans bandeau-titre

Kit 2 poteaux initiaux scellement direct	2475 mm	516410	416410	2700 mm	516411	416411
--	---------	--------	--------	---------	--------	--------

Piètements avec bandeau-titre

Kit 2 poteaux initiaux scellement direct	2700 mm	516411	416411	3000 mm	516413	416413
--	---------	--------	--------	---------	--------	--------

Piètements Quatro

Pour vitrine jusqu'à haut. 1050 mm

Pour vitrine à partir de haut. 1350 mm

Haut. poteaux	Anodisé	Peint	Haut. poteaux	Anodisé	Peint
---------------	---------	-------	---------------	---------	-------

Piètements sans bandeau-titre

Kit 2 poteaux initiaux sur platines	2058 mm	516401	416401	2208 mm	516405	416405
Poteau complémentaire sur platine	2058 mm	516403	416403	2208 mm	516407	416407
Kit 2 poteaux initiaux scellement direct	2475 mm	516400	416400	2700 mm	516404	416404
Poteau complémentaire scellement direct	2475 mm	516402	416402	2700 mm	516406	416406

Piètements avec bandeau-titre

Kit 2 poteaux initiaux scellement direct	2700 mm	516404	416404	3000 mm	516408	416408
Poteau complémentaire scellement direct	2700 mm	516406	416406	3000 mm	516409	416409

Bandeau-titre

Larg. de la vitrine	Anodisé	Peint
750 mm	502910	402910
1000 mm	502911	402911
1200 mm	502918	402918
1350 mm	502912	402912
1600 mm	502913	402913
1800 mm	502917	402917
2010 mm	502914	402914
2250 mm	502919	402919

VITRINE 2000 ÉPAISSEUR 75 MM

Une vitrine imposante au design original avec ses coins arrondis. Ses configurations multiples la rendent totalement personnalisable.

Caractéristiques techniques - vitrine

- Affichage :** simple ou double face.
- Taille de l'affichage :** de 9 à 30 A4.
- Vitrage :** Plexichocs® ou verre sécurisé épaisseur 4 mm.
- Système d'ouverture :** porte battante réversible ou levante assistée par verins.
- Fermeture :** serrure de sécurité avec 2 clés. 2 serrures sur portes battantes de hauteur 1350 mm et sur portes levantes.
- Étanchéité :** joint élastomère d'étanchéité.
- Finition intérieure :** fond en tôle galvanisée laquée blanc, dos teinte gris clair.
- Finition cadre :** aluminium anodisé argent ou peint selon notre gamme de couleur vitrine (voir page 10).
- Fixation :** murale ou sur poteaux.
- Aimants Procity® :** offerts (1 par A4, dans la limite de 20 par vitrine).

Option piètements

- Poteaux ø 76 mm :** 2 poteaux ronds, ø 76 mm en aluminium anodisé argent ou peint, livrés avec bouchons en tôle d'acier noir vissés et 4 pièces de liaison pour une fixation rapide et sans perçage. Hauteur de vitrine réglable. Pose par scellement direct uniquement.
- Poteaux Quatro :** 2 poteaux oblongs de section 80 x 125 mm, en aluminium anodisé argent ou peint, livrés avec bouchons en tôle d'acier noir vissés et 4 pièces de liaison pour une fixation rapide et sans perçage. Hauteur de vitrine réglable. Pose par scellement direct ou sur platines (crosses de scellement fournies).
- Poteau Quatro complémentaire :** 1 poteau oblong livré avec 4 pièces de liaison. En cas de forte exposition au vent, la pose par scellement direct est vivement recommandée.

Option bandeau-titre

- Cadre :** aluminium épaisseur 75 mm, coins à angles arrondis.
- Surface :** tôle galvanisée laquée blanche.
- Hauteur :** 220 mm.
- Finition :** peint selon notre gamme de couleur vitrine (voir page 10).
- Fixation :** livré avec 2 pièces de fixation et visserie.
- Sérigraphie :** non fournie. Liste de sérigraphies standard, nous consulter.

Autres options

- Kit éclairage LED :** Lumière blanche 120 lumens par watt, LED IP 20, transformateurs IP 67, autonomie 75 000 heures, consommation 12,5 watts par mètre linéaire. (Avertissement : le raccordement électrique doit être effectué par un professionnel et respecter la réglementation en vigueur).
- Aimants Procity® supplémentaires.**



■ Réf. 410071 + 410070 + 416404 + 416406 + 402900 + 402902



■ Réf. 412073 + 416411



■ Réf. 410070

LES
PRODUITS

Vitrine disponible en double face.
Finition élégante aux coins arrondis en aluminium injecté.

★ ★ ★
QUALITÉ
[7]



Poteau Quatro



Poteau ø 76 mm

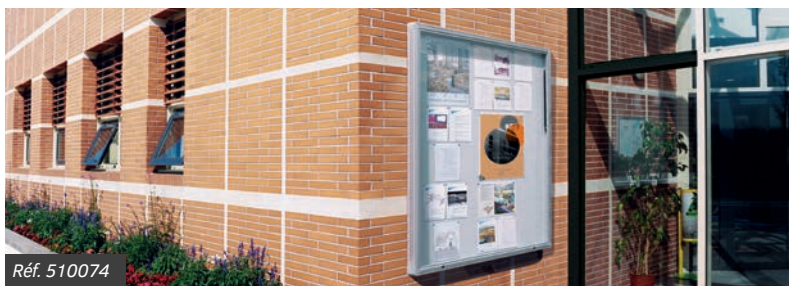

Réf. 510074

Vitrine simple battant



9 A4

haut. 1000 x larg. 750 mm
haut. 901 x larg. 651 mm
Battante



12 A4

haut. 1350 x larg. 750 mm
haut. 1251 x larg. 651 mm
Battante



16 A4

haut. 1350 x larg. 1000 mm
haut. 1251 x larg. 901 mm
Battante

Dimensions extérieures
Surface d'affichage visible
Ouverture de porte

Vitrage Plexichocs® - Simple face / double face

Anodisé	510070 / 512070	510002 / 512002	510003 / 512003
Peint	410070 / 412070	410002 / 412002	410003 / 412003

Vitrage verre sécurisé - Simple face / double face

Anodisé	510420 / 511420	510352 / 512352	510353 / 512353
Peint	410420 / 411420	410352 / 412352	410353 / 412353

Option kit LED - Simple face*	509116	509123	509102
-------------------------------	--------	--------	--------

*Double face, nous consulter

Vitrine porte levante

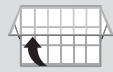

18 A4

haut. 1000 x larg. 1350 mm
haut. 889 x larg. 1239 mm
Levante

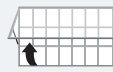

21 A4

haut. 1000 x larg. 1600 mm
haut. 889 x larg. 1489 mm
Levante



27 A4

haut. 1000 x larg. 2010 mm
haut. 889 x larg. 1899 mm
Levante



28 A4

haut. 1350 x larg. 1710 mm
haut. 1239 x larg. 1599 mm
Levante

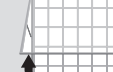

30 A4

haut. 1710 x larg. 1350 mm
haut. 1599 x larg. 1239 mm
Levante

Dimensions extérieures
Surface d'affichage visible
Ouverture de porte

Vitrage Plexichocs® - Simple face / double face

Anodisé	510071 / 512071	510072 / 512072	510075 / 512075	510073 / 512073	510074 / 512074
Peint	410071 / 412071	410072 / 412072	410075 / 412075	410073 / 412073	410074 / 412074

Vitrage verre sécurisé - Simple face / double face

Anodisé	510421 / 511421	510422 / 511422	510425 / 511425	510423 / 511423	510424 / 511424
Peint	410421 / 411421	410422 / 411422	410425 / 411425	410423 / 411423	410424 / 411424

Option kit LED - Simple face*	509136	509106	509109	509107	509104
-------------------------------	--------	--------	--------	--------	--------

*Double face, nous consulter

Piètements ø 76 mm

Pour vitrine jusqu'à hauteur 1000 mm : Pour vitrine à partir de hauteur 1350 mm

	Pour vitrine jusqu'à hauteur 1000 mm			Pour vitrine à partir de hauteur 1350 mm		
	Haut. poteaux	Anodisé	Peint	Haut. poteaux	Anodisé	Peint
Piètements sans bandeau-titre						
Kit 2 poteaux initiaux scellement direct	2475 mm	516410	416410	2700 mm	516411	416411
Piètements avec bandeau-titre						
Kit 2 poteaux initiaux scellement direct	2700 mm	516411	416411	3000 mm	516413	416413

Bandeau-titre

Larg. de la vitrine	Anodisé	Peint
750 mm	502900	402900
1000 mm	502901	402901
1350 mm	502902	402902
1600 mm	502903	402903
1710 mm	502906	402906
2010 mm	502904	402904

Piètements Quatro

Pour vitrine jusqu'à hauteur 1000 mm : Pour vitrine à partir de hauteur 1350 mm

	Pour vitrine jusqu'à hauteur 1000 mm			Pour vitrine à partir de hauteur 1350 mm		
	Haut. poteaux	Anodisé	Peint	Haut. poteaux	Anodisé	Peint
Piètements sans bandeau-titre						
Kit 2 poteaux initiaux sur platines	2058 mm	516401	416401	2208 mm	516405	416405
Poteau complémentaire sur platine	2058 mm	516403	416403	2208 mm	516407	416407
Kit 2 poteaux initiaux scellement direct	2475 mm	516400	416400	2700 mm	516404	416404
Poteau complémentaire scellement direct	2475 mm	516402	416402	2700 mm	516406	416406
Piètements avec bandeau-titre						
Kit 2 poteaux initiaux scellement direct	2700 mm	516404	416404	3000 mm	516408	416408
Poteau complémentaire scellement direct	2700 mm	516406	416406	3000 mm	516409	416409

LIGNE PROVINCE

**VITRINE PROVINCE
ÉPAISSEUR 75 MM**

La vitrine Province, équipée d'une vitrine fermée, est le support idéal des collectivités locales pour communiquer avec leurs administrés.

Caractéristiques techniques - module initial

Affichage : simple ou double face.

Taille de l'affichage : de 12 à 24 A4.

Vitrage : Plexichocs® épaisseur 4 mm (verre sécurisé pour la vitrine H 1600 x 1200 mm).

Cadre : aluminium épaisseur 75 mm, angles arrondis en aluminium moulé, fond tôle galvanisée laquée blanc intérieur.

Système d'ouverture : porte battante (module H 1200 x 800 mm uniquement) ou levante assistée par vérins, remplaçable en cas de vandalisme, sans outil ni dépose de la vitrine. Charnière intégrée inusable, 2 serrures de sécurité 2 clés, joint d'étanchéité élastomère.

Hauteur hors sol : 2500 ou 2700 mm avec bandeau-titre.

Poteaux : acier ø 76 mm.

Quatre pommeaux au choix : City, Agora, Boule ou Inox brossé.

Fixation : colliers en aluminium moulé autorisant les extensions et les compositions à 90°.

Embase décorative : en aluminium moulé.

Bandeau-titre : épaisseur 75 mm. Fixé sur les poteaux par deux colliers.

Il rehausse le support de 200 mm. Sérigraphie non fournie. Liste de sérigraphies standard, nous consulter.

Finition : monochrome ou bicolore (colliers, embases, coins vitrine, coins bandeau et pommeaux d'une autre couleur que la vitrine) selon nos coloris (voir page 10).

Pose : scellement direct.

Module complémentaire

Complément permettant de constituer des combinaisons de vitrine Province en ligne ou en angle. Peut également être associé à un module initial d'affichage libre (voir page 98). Le module se compose d'un poteau acier ø 76 mm, d'un pommeau au choix, d'une embase décorative, d'une vitrine d'information, de 2 colliers de fixation (ou 3 si bandeau-titre) et de 4 mâchoires de liaison (ou 6 si bandeau-titre).



■ Réf. 530102

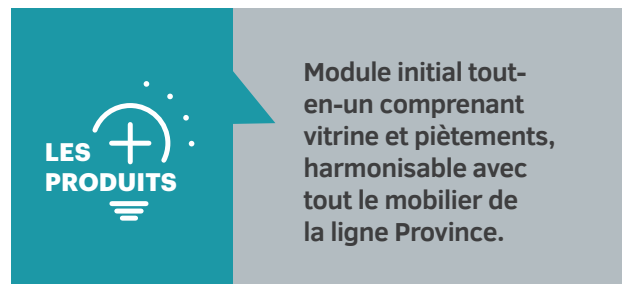

Module initial



12 A4
Surface d'affichage visible :
haut. 800 x larg. 1200 mm
Porte levante



Sans bandeau-titre

Simple face	520100	520101	520102	520109
Double face	580100	580101	580102	580109

Avec bandeau-titre

Simple face	590010	590011	590012	590019
Double face	590410	590411	590412	590419



12 A4
Surface d'affichage visible :
haut. 1200 x larg. 800 mm
Porte battante



Sans bandeau-titre

Simple face	530100	530101	530102	530109
Double face	540100	540101	540102	540109

Avec bandeau-titre

Simple face	590110	590111	590112	590119
Double face	590510	590511	590512	590519



24 A4
Surface d'affichage visible :
haut. 1200 x larg. 1600 mm
Porte levante

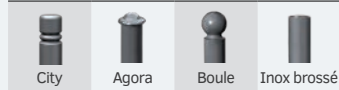

Sans bandeau-titre

Simple face	531100	531101	531102	531109
Double face	550100	550101	550102	550109

Avec bandeau-titre

Simple face	590210	590211	590212	590219
Double face	590610	590611	590612	590619



24 A4
Surface d'affichage visible :
haut. 1600 x larg. 1200 mm
Porte battante

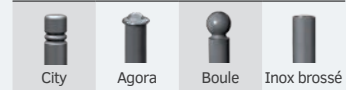

Sans bandeau-titre

Simple face	532100	532101	532102	532109
Double face	560100	560101	560102	560109

Avec bandeau-titre

Simple face	590310	590311	590312	590319
Double face	590710	590711	590712	590719

Module complémentaire



12 A4
Surface d'affichage visible :
haut. 800 x larg. 1200 mm
Porte levante



Sans bandeau-titre

Simple face	520105	520106	520107	520110
Double face	580105	580106	580107	520210

Avec bandeau-titre

Simple face	590015	590016	590017	520220
Double face	590415	590416	590417	520230



12 A4
Surface d'affichage visible :
haut. 1200 x larg. 800 mm
Porte battante



Sans bandeau-titre

Simple face	530105	530106	530107	520118
Double face	540105	540106	540107	520211

Avec bandeau-titre

Simple face	590115	590116	590117	520221
Double face	590515	590516	590517	520231



24 A4
Surface d'affichage visible :
haut. 1200 x larg. 1600 mm
Porte levante



Sans bandeau-titre

Simple face	531105	531106	531107	520119
Double face	550105	550106	550107	520212

Avec bandeau-titre

Simple face	590215	590216	590217	520222
Double face	590615	590616	590617	520232



24 A4
Surface d'affichage visible :
haut. 1600 x larg. 1200 mm
Porte battante



Sans bandeau-titre

Simple face	532105	532106	532107	520200
Double face	560105	560106	560107	520213

Avec bandeau-titre

Simple face	590315	590316	590317	520223
Double face	590715	590716	590717	520233

Pour garantir leur parfaite stabilité, les modules complémentaires haut. 1200 x 1600 et haut. 1600 x 1200 mm avec bandeau-titre ne peuvent être vendus seuls. Ils seront obligatoirement vendus avec un module initial.

LIGNE PROVINCE

PANNEAU D’AFFICHAGE LIBRE

Le panneau d'affichage libre, équipé de tôles galvanisées, constitue une excellente solution pour la communication libre, évitant l'affichage sauvage.

Caractéristiques techniques - module initial

- Affichage :** double face.
- Taille de l'affichage :** de 16 à 24 A4.
- Panneau :** deux tôles galvanisées avec polystyrène expansé entre les deux.
- Cadre :** aluminium épaisseur 75 mm, angles arrondis en aluminium moulé.
- Hauteur hors sol :** 2500 ou 2700 mm avec bandeau-titre.
- Poteaux :** acier ø 76 mm.
- Quatre pommeaux au choix :** City, Agora, Boule ou Inox brossé.
- Fixation :** colliers en aluminium moulé autorisant les extensions et les compositions à 90°.
- Embase décorative :** en aluminium moulé.
- Bandeau-titre vierge :** épaisseur 75 mm. Fixé sur les poteaux par deux colliers. Il rehausse le support de 200 mm. Sérigraphie non fournie. Liste de sérigraphies standard, nous consulter.
- Finition :** monochrome ou bicolore (colliers, embases, coins panneaux et pommeaux d'une autre couleur que la vitrine) selon nos coloris (voir page 10).
- Pose :** scellement direct.

Module complémentaire

Complément permettant de constituer des combinaisons de panneaux d'affichage libre en ligne ou en angle. Peut également être associé à un module initial de la vitrine Province (voir page 96).
Le module se compose d'un poteau acier ø 76 mm, d'un pommeau au choix, d'une embase décorative, d'un panneau d'affichage, de 2 colliers de fixation (ou 3 si bandeau-titre) et de 4 mâchoires de liaison (ou 6 si bandeau-titre).



■ Réf. 591161



Réf. 591070



Réf. 590210 + 591195

Module initial



16 A4
Surface d'affichage :
haut. 870 x larg. 1225 mm



Sans bandeau-titre

Double face	591010	591011	591012	591019
-------------	--------	--------	--------	--------

Avec bandeau-titre

Double face	591130	591131	591132	591139
-------------	--------	--------	--------	--------



16 A4
Surface d'affichage :
haut. 1225 x larg. 870 mm



Sans bandeau-titre

Double face	591040	591041	591042	591049
-------------	--------	--------	--------	--------

Avec bandeau-titre

Double face	591160	591161	591162	591169
-------------	--------	--------	--------	--------



24 A4
Surface d'affichage :
haut. 1225 x larg. 1670 mm



Sans bandeau-titre

Double face	591070	591071	591072	591079
-------------	--------	--------	--------	--------

Avec bandeau-titre

Double face	591190	591191	591192	591199
-------------	--------	--------	--------	--------



24 A4
Surface d'affichage :
haut. 1670 x larg. 1225 mm



Sans bandeau-titre

Double face	591100	591101	591102	591109
-------------	--------	--------	--------	--------

Avec bandeau-titre

Double face	591220	591221	591222	591231
-------------	--------	--------	--------	--------

Module complémentaire



16 A4
Surface d'affichage :
haut. 870 x larg. 1225 mm



Sans bandeau-titre

Double face	591015	591016	591017	520240
-------------	--------	--------	--------	--------

Avec bandeau-titre

Double face	591135	591136	591137	520250
-------------	--------	--------	--------	--------



16 A4
Surface d'affichage :
haut. 1225 x larg. 870 mm



Sans bandeau-titre

Double face	591045	591046	591047	520241
-------------	--------	--------	--------	--------

Avec bandeau-titre

Double face	591165	591166	591167	520251
-------------	--------	--------	--------	--------



24 A4
Surface d'affichage :
haut. 1225 x larg. 1670 mm



Sans bandeau-titre

Double face	591075	591076	591077	520242
-------------	--------	--------	--------	--------

Avec bandeau-titre

Double face	591195	591196	591197	520252
-------------	--------	--------	--------	--------



24 A4
Surface d'affichage :
haut. 1670 x larg. 1225 mm



Sans bandeau-titre

Double face	591105	591106	591107	520243
-------------	--------	--------	--------	--------

Avec bandeau-titre

Double face	591225	591226	591227	520253
-------------	--------	--------	--------	--------

Pour garantir leur parfaite stabilité, les modules complémentaires haut. 1225 x 1670 et haut. 1670 x 1225 mm avec bandeau-titre ne peuvent être vendus seuls. Ils seront obligatoirement vendus avec un module initial.

PANNEAU-VITRINE CARREFOUR

Un modèle simple et efficace pour tout type d'affichage extérieur, en simple ou double face.

- Support :** tube acier \varnothing 114 mm, bouchon galbé soudé.
- Porte :** levante, assistée par vérins, remplaçable en cas de vandalisme sans outil ni dépose de la vitrine. Charnière intégrée inusable. Joint d'étanchéité élastomère.
- Vitrage :** verre sécurisé, épaisseur 4 mm.
- Fermeture :** 2 serrures de sécurité, 2 clés sur profilé de porte.
- Fond :** tôle galvanisée laquée blanc.
- Finition vitrine :** cadre aluminium épaisseur 150 mm, anodisé argent ou selon notre gamme de couleur vitrine (voir page 10). Angles arrondis en aluminium moulé.
- Finition piètements :** peint selon notre gamme de couleur vitrine (voir page 10).
- Pose :** par scellement direct.

Surface d'affichage	Simple face	Double face
Haut. 1160 x larg. 805 mm	570000	570100
Haut. 1145 x larg. 1590 mm	571000	571100
Haut. 1590 x larg. 1145 mm	572000	572100
Haut. 1750 x larg. 1200 mm	573000	573100



■ Réf. 572000



■ Réf. 571000



■ Réf. 407513

VITRINE ALUMINIUM ET BOIS ÉPAISSEUR 30, 58, 75 MM

L'élégant mariage du bois et de l'aluminium pour afficher et protéger les informations dans un environnement proche de la nature (parcs, squares, chemins forestiers, stations de ski...).



- Taille de l'affichage :** de 8 à 27 A4.
- Vitrage :** Plexichocs® épaisseur 4 mm.
- Fermeture :** serrure de sécurité avec 2 clés.
- Étanchéité :** joint élastomère d'étanchéité.
- Finition :** anodisée argent.
- Toiture :** en compact épaisseur 13 mm, finition acajou.
- Poteaux :** bois exotique 60 x 60 ou 93 x 93 mm selon les modèles.
- Hauteur hors sol :** de 2163 à 2527 mm, finition acajou.
- Fixation :** sur platines galvanisées peintes RAL 8012, tiges d'ancrage fournies.
- Option :** kit éclairage LED.
- Aimants Procity® :** offerts (1 par A4, dans la limite de 20 par vitrine).



■ Réf. 407512

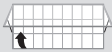

■ Réf. 407509

			
	8 A4	18 A4	27 A4
Épaisseur	30 mm	58 mm	75 mm
Dimensions extérieures	haut. 830 x larg. 980 mm	haut. 1080 x larg. 1330 mm	haut. 1000 x larg. 2010 mm
Surface d'affichage visible	haut. 733 x larg. 883 mm	haut. 983 x larg. 1233 mm	haut. 889 x larg. 1899 mm
	simple face	simple face	simple face / double face
Références	407509	407511	407512 / 407513
Option kit LED - Simple face*	509117	509136	509109

*Double face, nous consulter

LIGNE ENFANTS

VITRINE THÉMATIQUE
ÉPAISSEUR 30 MM

Ludique et colorée, cette vitrine égayera vos façades tout en mettant en valeur vos informations (horaires d'ouverture, informations réglementaires, évènements...).

Taille de l'affichage : 2 à 6 A4 selon modèle.

Vitrage : Plexichocs® épaisseur 4 mm.

Système d'ouverture : porte battante.

Fermeture : serrure de sécurité avec 2 clés.

Étanchéité : joint élastomère d'étanchéité.

Finition cadre : décor en tôle d'acier galvanisé épaisseur 2 mm, peinte selon notre gamme de couleur enfants.

Pose : fixation murale.

Aimants Procity® : offerts (1 par A4).



■ Réf. 405026



■ Réf. 405027



■ Réf. 405029



■ Réf. 408010

	2 A4	4 A4	6 A4	
Dimensions extérieures	haut. 400 x larg. 550 mm	haut. 750 x larg. 550 mm	Haut. 750 x larg. 750 mm	
Surface d'affichage visible	haut. 303 x larg. 453 mm	haut. 653 x larg. 453 mm	Haut. 653 x larg. 653 mm	
Décor	Papillon	Ourson	Hibou	Arbre d'information mural
Dimensions extérieures totales	haut. 674 x larg. 730 mm	haut. 1024 x larg. 743 mm	haut. 1254 x larg. 1075 mm	haut. 2160 x larg. 1230 mm
Références	405026	405027	405029	408010

GAMME DE COULEUR



RAL 1017 RAL 3020 RAL 6018 RAL 6034 RAL 9005 RAL 8004

LIGNE VENISE

ENTRÉE DE VILLE
VENISE

Le design de la ligne Venise pour une entrée de ville gage de modernité.

Hauteur hors sol : 2720 mm.

Largeur : 600 mm.

Structure : acier épaisseur 3 mm, renforcé par poteaux 70 x 70 mm en acier.

Finition : peint sur tôle galvanisée selon nos coloris (voir page 10).

Fixation : scellement direct.



Référence 207928

LIGNE PROVINCE

ENTRÉE DE VILLE
PROVINCE

Cette entrée de ville s'harmonisera avec votre mobilier urbain grâce aux 4 pommeaux décoratifs au choix.

Hauteur hors sol : 3140 mm.

Largeur : 1722 mm.

4 pommeaux au choix : City, Agora, Boule ou Inox brossé.

Structure : tube acier ø 76 et 60 mm.

Finition : peint sur zinc selon nos coloris (voir page 10).

Fixation : scellement direct.

Options :

- Support de panneau composé de 2 traverses horizontales avec chacune 2 tubes verticaux 40 x 40 mm pour permettre la fixation des panneaux de signalisation.
- Jardinière ø 600 mm (voir page 140).



■ Réf. 207922 + 207924 + 201316



City Agora Boule Inox brossé

Références 207920 207921 207922 207926

Option support de panneau 207924

VITRINE « RÉFÉRENCE » ÉPAISSEUR 30 MM

Une vitrine robuste, peu encombrante et aux finitions parfaites pour afficher vos informations dans des lieux de passage publics (couloirs d'entreprises, comités d'entreprises, établissements scolaires, halls d'immeubles, salles d'attentes, hôpitaux...).

Taille de l'affichage : 2 à 18 A4.

Vitrage : Plexi-rigide® épaisseur 4 mm.

Porte : simple battant réversible ou double battant.

Fermeture : serrure de sécurité inviolable (fournie avec 2 clés).

Cadre : aluminium anodisé argent ou peint selon notre gamme de couleur vitrine (voir page 10, sauf double battant : anodisé uniquement).

Fond : magnétique en tôle galvanisée laquée blanc.

Pose : fixation murale.





Options : kit éclairage LED, aimants supplémentaires.

Aimants Procity® : offerts (1 par A4, dans la limite de 20 par vitrine).





■ Réf. 515601

Simple battant

	 2 A4	 4 A4	 6 A4	 9 A4
Dimensions extérieures	haut. 400 x larg. 550 mm	haut. 750 x larg. 550 mm	haut. 750 x larg. 750 mm	haut. 1050 x larg. 750 mm
Surface d'affichage visible	haut. 303 x larg. 453 mm	haut. 653 x larg. 453 mm	haut. 653 x larg. 653 mm	haut. 953 x larg. 653 mm
Anodisé	505081	505082	505083	505084
Peint	405081	405082	405083	405084
Option				
Kit LED	509100	509100	509101	509101

Double battant

	 8 A4	 18 A4
Dimensions extérieures	haut. 750 x larg. 1200 mm	haut. 1050 x larg. 1400 mm
Surface d'affichage visible	2 x haut. 653 x larg. 516 mm	2 x haut. 953 x larg. 616 mm
Anodisé	515600	515601
Option		
Kit LED	509120	509121



■ Réf. 405082



Réf. 505084

VITRINE COULISSANTE « RÉFÉRENCE » ÉPAISSEUR 34 MM

Vitrine idéale pour les halls d'entrée et les couloirs : les portes coulissantes n'entravent pas la circulation des personnes.

Taille de l'affichage : 8 à 12 A4.

Vitrage : Plexi-rigide®, acrylique rigide épaisseur 4 mm.

Porte : 2 portes coulissantes, 1 serrure 2 clés.

Cadre : aluminium anodisé argent avec chanfrein de sécurité.

Fond : magnétique en tôle galvanisée laquée blanc.

Pose : fixation murale.

Options : kit éclairage LED, aimants supplémentaires.

Aimants Procity® : offerts (1 par A4, dans la limite de 20 par vitrine).



■ Réf. 505101

	8 A4	12 A4
Dimensions extérieures	haut. 750 x larg. 1000 mm	haut. 750 x larg. 1400 mm
Surface d'affichage visible	haut. 714 x larg. 964 mm	haut. 714 x larg. 1364 mm
Anodisé	505100	505101
Option		
Kit LED	509130	509131

VITRINE COULISSANTE « CLASSIQUE » ÉPAISSEUR 60 MM

Peu encombrante grâce à ses portes coulissantes, cette vitrine est également un modèle des plus robustes.

Taille de l'affichage : 8 à 30 A4.

Vitrage : verre sécurisé épaisseur 6 mm.

Porte : 2 portes coulissantes sur roulements, 1 serrure 2 clés.

Cadre : aluminium anodisé argent ou peint selon notre gamme de couleur vitrine (voir page 10) avec profilés aux bords arrondis.

Fond : magnétique en tôle galvanisée laquée blanc.

Pose : fixation murale.

Options : kit éclairage LED, aimants supplémentaires.

Aimants Procity® : offerts (1 par A4, dans la limite de 20 par vitrine).



■ Réf. 413001

	8 A4	12 A4	24 A4	30 A4
Dimensions extérieures	haut. 750 x larg. 1000 mm	haut. 750 x larg. 1400 mm	haut. 1050 x larg. 1800 mm	haut. 1050 x larg. 2200 mm
Surface d'affichage visible	haut. 668 x larg. 933 mm	haut. 668 x larg. 1333 mm	haut. 968 x larg. 1733 mm	haut. 968 x larg. 2133 mm
Anodisé	513000	513001	513002	513003
Peint	413000	413001	413002	413003
Option kit LED	509117	509136	509108	509110

VITRINE ULTRA PLATE « ÉCO 100 » ÉPAISSEUR 18 MM

Une vitrine discrète et soignée pour l'affichage intérieur, bénéficiant d'un excellent rapport qualité prix.

Taille de l'affichage : 2 à 9 A4.

Vitrage : Plexi-rigide® épaisseur 3 mm.





Porte : porte battante, 1 ou 2 serrures (2 clés par serrure).

Cadre : aluminium anodisé argent.

Fond : magnétique en tôle galvanisée laquée blanc.

Pose : fixation murale.

Aimants : offerts (1 par A4).

				
Dimensions extérieures	haut. 386 x larg. 550 mm	haut. 688 x larg. 550 mm	haut. 688 x larg. 765 mm	haut. 990 x larg. 765 mm
Surface d'affichage visible	haut. 307 x larg. 461 mm	haut. 609 x larg. 461 mm	haut. 609 x larg. 676 mm	haut. 911 x larg. 676 mm
Références	504010	504011	504012	504013



■ Réf. 504012

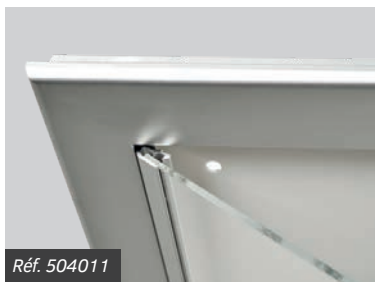

Réf. 504011



Une vitrine extra plate qui s'intègre en toute discrétion sans encombrer les lieux de passage.



Réf. 504013

VITRINE « MEDIA » ÉPAISSEUR 40 MM

Cette vitrine d'affichage vous propose un design épuré au meilleur coût.

Taille de l'affichage : 2 à 9 A4.

Vitrage : verre sécurisé épaisseur 4 mm.





Porte : porte battante, fermeture à clé (serrure latérale invisible).

Cadre : aluminium anodisé argent.

Fond : magnétique en tôle galvanisée laquée blanc.

Pose : fixation murale.

Aimants : offerts (1 par A4).

				
Dimensions extérieures	haut. 382 x larg. 512 mm	haut. 679 x larg. 512 mm	haut. 715 x larg. 722 mm	haut. 976 x larg. 722 mm
Surface d'affichage visible	haut. 304 x larg. 442 mm	haut. 601 x larg. 442 mm	haut. 637 x larg. 652 mm	haut. 898 x larg. 652 mm
Références	504220	504240	504260	504290



■ Réf. 504220

CADRE « ÉCO-CLIC » ÉPAISSEUR 12 MM

Nos cadres clic-clac constituent une solution simple et économique pour l'affichage en intérieur d'informations non confidentielles, publicitaires, de sécurité etc...

Formats : A4 ou A3.

Cadre : aluminium largeur 25 mm, épaisseur 12 mm.

Ouverture/fermeture : maintien des documents par soulèvement/rabattement des 4 côtés (clic-clac).

Coins : angles droits.

Finition : anodisée argent. Feuille de protection en plastique souple.

Fixation : murale (vis et chevilles fournies).

	A4	A3
Dimensions extérieures	haut. 325 x larg. 240 mm	haut. 450 x larg. 325 mm
Surface d'affichage visible	haut. 275 x larg. 190 mm	haut. 400 x larg. 275 mm
Références	504110	504120



■ Réf. 504110



■ Réf. 504120

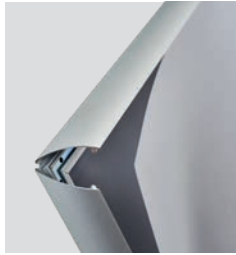
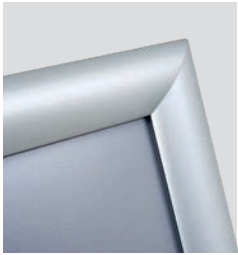

Réf. 513604



Réf. 513605

GRILLE D'EXPOSITION

La solution idéale pour accrocher des documents, tableaux ou photographies lors d'expositions temporaires.

Dimensions : hauteur 2000 x largeur 1000 mm.

Structure : cadre en tube acier ø 25 mm et mailles de 50 x 50 mm.

Contenu : lot de 3 grilles livrées avec 6 clips d'assemblage et 12 crochets de suspension.

Option : pied amovible.

Référence	513603
-----------	--------

Options

Pied amovible	513604
Clip d'assemblage supplémentaire	513605



■ Réf. 513603



Réf. 513603

ESPACE VERTS

DES LIEUX
DE DÉTENTE
& DE CONFORT





sommaire



MOBILIER DE REPOS

Bancs, banquettes	108
Tables de pique-nique	120
Ligne Enfants	122



CORBEILLES DE PROPRETÉ

Corbeilles de propreté	124
Solutions conteneurs	135



FLEURISSEMENT

Bacs à palmier	136
Jardinières	140
Protections de bordure	141
Corsets d'arbre	142
Grilles d'arbre	143

LIGNE SILAOS®
BANC SILAOS®

NOUVEAUTÉ



Un banc sobre, simple, noble par le choix du bois et élégant pour répondre à tous les besoins quel que soit son environnement. Selon vos envies, vous pouvez choisir le matériau, la longueur, le nombre de lames ainsi que la finition.

Structure : tube acier 30 x 50 mm peint sur zinc selon nos coloris (voir page 10).

3 longueurs : 600 mm, 1200 mm ou 1800 mm.

Fixation : sur platines.

3 matériaux au choix :

- **version acier et bois**, chêne certifié PEFC épaisseur 36 mm, finition lasurée acajou ou chêne clair.
- **version acier**, tôle pliée épaisseur 2 mm, peint sur galva en monochrome ou bicolore selon nos coloris (voir page 10).
- **version plastique recyclé**, lames épaisseur 40 mm, renforcées avec armature en acier galvanisé (sauf dossier).

Modèles au choix :

- banc en 5 ou 6 lames.
- avec ou sans accoudoir (épaisseur 8 mm).



■ Réf. 209501

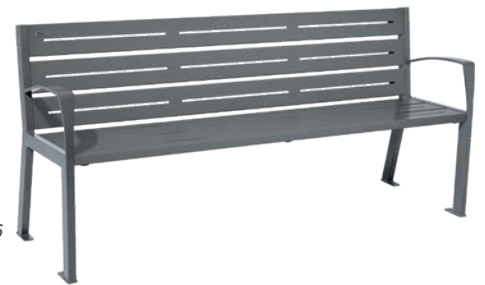

■ Réf. 209616



■ Réf. 209504

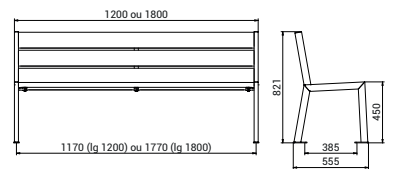

Prêt à monter

	Sans accoudoir	Avec accoudoirs
Acier et bois		
Long. 600 mm - 5 lames	209500	209510
Long. 600 mm - 6 lames	209600	209610
Long. 1200 mm - 5 lames	209501	209511
Long. 1200 mm - 6 lames	209601	209611
Long. 1800 mm - 5 lames	209502	209512
Long. 1800 mm - 6 lames	209602	209612
Tout acier		
Long. 1800 mm - 5 lames	209506	209516
Long. 1800 mm - 6 lames	209606	209616
Acier et plastique recyclé		
Long. 1800 mm - 5 lames	209504	209514
Long. 1800 mm - 6 lames	209604	209614

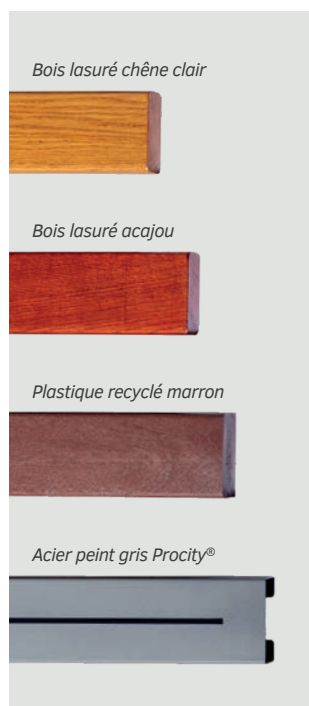

■ Réf. 209612

LIGNE SILAOS®

NOUVEAUTÉ

BANQUETTE SILAOS®

Tout acier, acier et bois, avec des lames de chêne certifiées PEFC, ou acier et plastique recyclé la banquette Silaos® offre une solution d'assise simple et écologique.

Structure : tube acier 30 x 50 mm peint sur zinc selon nos coloris (voir page 10).

2 longueurs : 1200 mm ou 1800 mm.

Fixation : sur platines.

3 matériaux au choix :

- **version acier et bois**, chêne certifié PEFC épaisseur 36 mm, finition lasurée acajou ou chêne clair.
- **version acier**, tôle pliée épaisseur 2 mm, peint sur galva en monochrome ou bicolore selon nos coloris (voir page 10).
- **version plastique recyclé**, lames épaisseur 40 mm, renforcées avec armature en acier galvanisé.



	Acier et bois	Tout acier	Acier et plastique recyclé
Long. 1200 mm	209631	-	-
Long. 1800 mm	209632	209636	209634

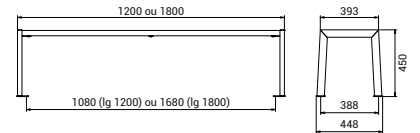

Prêt à monter



Le mobilier Silaos® est proposé en plastique recyclé, un matériau résistant et qui ne nécessite aucun entretien. Le plastique recyclé que nous utilisons est issu du recyclage de déchets plastiques de faible valeur (film, sac etc...).

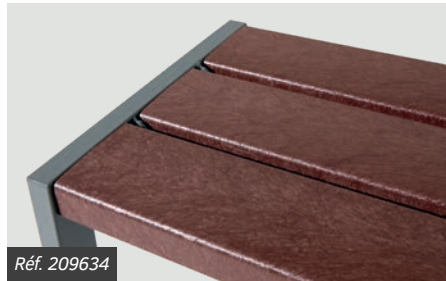

Réf. 209636 + 594156

LIGNE SILAOS®

BANC TOUR D'ARBRE SILAOS®

NOUVEAUTÉ

Ce banc élégant et discret s'adapte parfaitement à son environnement et vous propose une assise confortable autour d'arbres de petites ou de grandes tailles, dans l'esprit de la ligne Silaos®.

Deux dimensions de banc tour d'arbre hexagonal :

- Ø intérieur 1000 mm, dimensions extérieures : 2212 x 1929 mm.
- Ø intérieur 2000 mm, dimensions extérieures : 3368 x 2930 mm.

Hauteur hors tout : 821 mm.

Hauteur d'assise : 450 mm.

Structure : tube acier 30 x 50 mm peint sur zinc selon nos coloris (voir page 10).

Assise et dossier : en chêne certifié PEFC épaisseur 36 mm, finition lasurée acajou ou chêne clair.

Fixation : sur platines.



■ Réf. 209648



Réf. 209649

Banc tour d'arbre - Ø int. 1000 mm	209648
Banc tour d'arbre - Ø int. 2000 mm	209649



La gamme Silaos® est fabriquée avec du chêne certifié PEFC (forêts gérées durablement et de sources contrôlées).

LIGNE SILAOS®

CHAISE LONGUE SILAOS®

NOUVEAUTÉ



Le confort individuel dans les lieux publics.

Structure : tube acier 30 x 50 mm peint sur zinc selon nos coloris (voir page 10).

3 longueurs : 600 mm, 1200 mm ou 1800 mm.

Accoudoir : avec ou sans accoudoir, épaisseur 8 mm.

Fixation : sur platines.

3 matériaux au choix :

- version acier et bois, chêne certifié PEFC épaisseur 36 mm, finition lasurée acajou ou chêne clair.
- version acier, tôle pliée épaisseur 2 mm, peint sur galva en monochrome ou bicolore selon nos coloris (voir page 10).
- version plastique recyclé, lames épaisseur 40 mm, renforcées avec armature en acier galvanisé (sauf dossier).



■ Réf. 209641



■ Réf. 209662



■ Réf. 209665

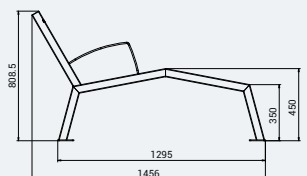

Prêt à monter

	Sans accoudoir	Avec accoudoirs
Acier et bois		
Long. 600 mm - 1 place	209640	209642
Long. 1200 mm - 2 places	209641	209643
Long. 1800 mm - 3 places	209660	209661
Tout acier		
Long. 1800 mm - 3 places	209662	209663
Acier et plastique recyclé		
Long. 1800 mm - 3 places	209664	209665

LIGNE SILAOS®

BANC ET FAUTEUIL SILAOS® SPÉCIAL SENIOR

NOUVEAUTÉ

Spécialement conçus pour le confort de nos aînés. Grâce à leur rehausse de 10 cm, leur repose-pieds et leurs accoudoirs adaptés, ils offrent une aide appréciée par les seniors.

Hauteur d'assise : 540 mm.

Structure : en tube acier 30 x 50 mm peint sur zinc selon nos coloris (voir page 10). Repose-pieds 50 x 30 mm.

Accoudoirs, épaisseur 8 mm.

Fixation : sur platines.

3 matériaux au choix :

- **version acier et bois**, chêne certifié PEFC épaisseur 36 mm, finition lasurée acajou ou chêne clair.
- **version acier**, tôle pliée épaisseur 2 mm, peint sur galva en monochrome ou bicolore selon nos coloris (voir page 10).
- **version plastique recyclé**, lames épaisseur 40 mm, renforcées avec armature en acier galvanisé (sauf dossier).

En option, **accoudoir central pour banc** : largeur 60 x épaisseur 8 mm (recommandations : un accoudoir pour un banc de 1200 mm et deux accoudoirs pour un banc de 1800 mm).

Non disponible pour les versions acier et plastique recyclé.

	Acier et bois	Tout acier	Acier et plastique recyclé
Fauteuil - long. 600 mm	209620	-	-
Banc - long. 1200 mm	209621	-	-
Banc - long. 1800 mm	209622	209626	209624

Option

Accoudoir central	209629
-------------------	--------



LES PRODUITS

Nos bancs et fauteuils Senior sont rehaussés de 10 cm pour un meilleur confort d'utilisation. Les accessoires proposés en option répondent parfaitement aux besoins des seniors.

Le mobilier Silaos® est proposé en plastique recyclé, un matériau résistant et qui ne nécessite aucun entretien. Le plastique recyclé que nous utilisons est issu du recyclage de déchets plastiques de faible valeur (film, sac etc...).



LIGNE VENISE

BANC VENISE

Un banc aux lignes contemporaines qui donneront à votre espace de confort une identité forte.

Longueur : 1800 mm.

Structure : acier 450 x 450 mm, épaisseur 3 mm peint sur zinc selon nos coloris (voir page 10).

Versión acier et bois : assise bois exotique épaisseur 36 mm, finition lasurée chêne clair ou acajou, dossier tout bois ou acier et bois.

Versión tout acier : assise et dossier en tôle peinte sur galva selon nos coloris (voir page 10).

Fixation : sur platines.

	Dossier bois	Dossier acier et bois	Tout acier
Références	209416	209412	209419



■ Réf. 209416

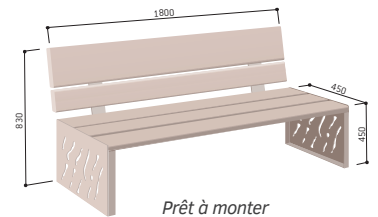

Réf. 209416



Réf. 209164 + 208107 + 207311

LIGNE VENISE

BANQUETTE VENISE

Longueur : 1800 mm.

Structure : acier 450 x 450 mm, épaisseur 3 mm peint sur zinc selon nos coloris (voir page 10).

Versión acier et bois : assise bois exotique épaisseur 36 mm, finition lasurée chêne clair ou acajou.

Versión tout acier : assise en tôle peinte sur galva selon nos coloris (voir page 10).

Fixation : sur platines.

	Acier et bois	Tout acier
Références	209169	209164



■ Réf. 209164

LIGNE KUB.

ESPACE DE REPOS
KUB.

NOUVEAUTÉ

Une ligne pure et un choix de combinaison infinie pour une parfaite intégration à votre environnement. Tous les éléments Kub s'associent pour créer des lieux de vie et d'échange adaptés à vos espaces.

Trois longueurs : 450, 1200 ou 1800 mm selon élément.
Hauteur d'assise : 450 mm.

Piètement : 450 x 450 mm, acier épaisseur 8 mm peint sur zinc selon nos coloris (voir page 10).

Version acier et bois : assise et dossier en bois exotique, lasuré chêne clair ou acajou.

Version tout acier : assise et dossier en acier peint sur galva selon nos coloris (voir page 10).

Fixation : par tiges d'ancrage (non fournies).

	Banc	Banc face à face	Banquette
Acier et bois			
Long. 450 mm	306394	-	306397
Long. 1200 mm	306380	306382	306390
Long. 1800 mm	306384	-	306392
Tout acier			
Long. 1800 mm	306604	-	306393
Cube 450x450 mm	306425	-	-

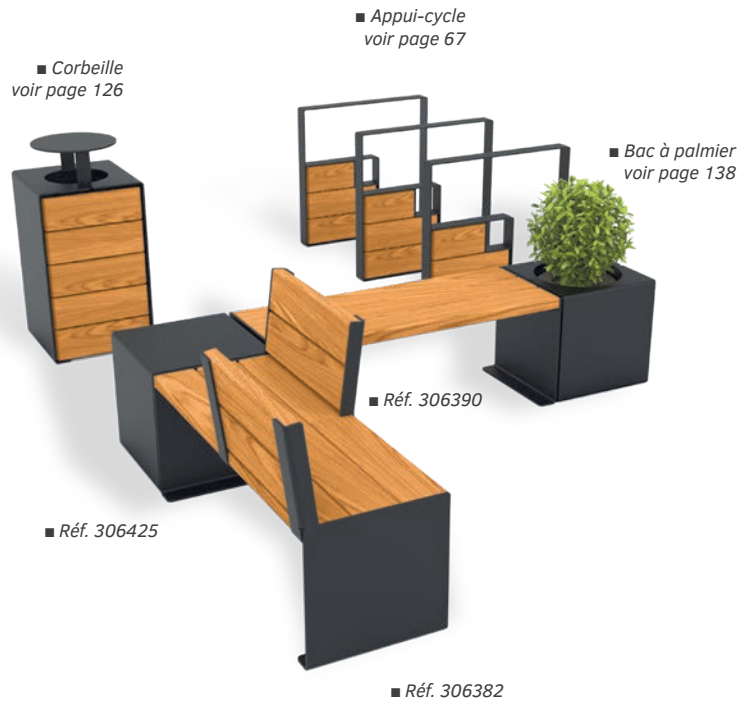

EXEMPLES DE COMBINAISONS



BANC RIGA

Un banc aéré et cosy à la fois, qui s'adapte à tous les environnements. Il est disponible en bois exotique et en résineux pour sa version économique.

Deux longueurs : 1800 ou 2000 mm selon l'essence de bois et la matière.

Structure : acier largeur 80 mm, épaisseur 8 mm, peint sur zinc selon nos coloris (voir page 10).

Versión bois exotique : assise et dossier en bois exotique épaisseur 36 mm, finition lasurée acajou ou chêne clair.

Versión résineux : assise et dossier en bois en résineux, finition lasurée acajou ou chêne clair.

Versión en plastique recyclé : assise et dossier en plastique recyclé marron, renforcés par la présence d'un berceau. Lames épaisseur 40 mm, renforcées avec une armature en acier galvanisé (sauf dossier).

Fixation : sur platines.

Long. 2000 mm - bois exotique 209415

Long. 1800 mm - bois résineux 209410

Long. 1800 mm - plastique recyclé 209685 **NOUVEAUTÉ**



■ Réf. 209415



■ Réf. 209685

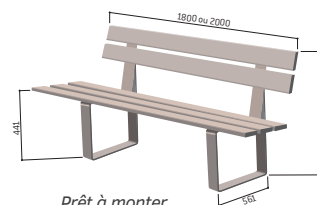

Prêt à monter



Le mobilier Riga est désormais proposé en plastique recyclé, un matériau résistant et qui ne nécessite aucun entretien. Le plastique recyclé que nous utilisons est issu du recyclage de déchets plastiques de faible valeur (film, sac etc...).



Réf. 209415



Réf. 209186

BANQUETTE RIGA

Un design épuré et robuste tout confort.

Deux longueurs : 1800 ou 2000 mm selon l'essence de bois et la matière.

Structure : acier largeur 80 mm, épaisseur 8 mm, peint sur zinc selon nos coloris (voir page 10).

Versión bois exotique : assise en bois exotique épaisseur 36 mm, finition lasurée acajou ou chêne clair.

Versión résineux : assise en résineux, finition lasurée acajou ou chêne clair.

Versión en plastique recyclé : assise en plastique recyclé marron, renforcée par la présence d'un berceau. Lames épaisseur 40 mm, renforcées avec une armature en acier galvanisé.

Fixation : sur platines.

Long. 2000 mm - bois exotique 209186

Long. 1800 mm - bois résineux 209199

Long. 1800 mm - plastique recyclé 209686 **NOUVEAUTÉ**



■ Réf. 209186



■ Réf. 209686



Prêt à monter

BANC MORA

Avec sa fonderie discrète et ses 5 lames de bois, le banc Mora offre un confort reconnu. Il est disponible en chêne certifié PEFC et en résineux pour sa version économique.

Deux longueurs : 2000 ou 1800 mm selon l'essence de bois et la matière.
Structure : fonderie de haute qualité, finition gris métallisé ou noir, autres RAL nous consulter.

Version chêne : lames de bois en chêne certifié PEFC, finition lasurée acajou ou chêne clair.

Version résineux : lames de bois en résineux, finition lasurée acajou ou chêne clair.

Version en plastique recyclé : assise et dossier en plastique recyclé marron, renforcés par la présence d'un berceau. Lames épaisseur 40 mm, renforcées avec une armature en acier galvanisé (sauf dossier).

Fixation : sur platines.

Long. 2000 mm – bois chêne PEFC	209480
Long. 1800 mm - bois résineux	209482
Long. 1800 mm - plastique recyclé	209680

NOUVEAUTÉ



■ Réf. 209680

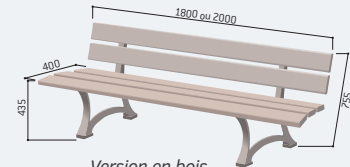

Version en bois prêt à monter



Réf. 209480



Réf. 209482



Réf. 209445

BANC LUBLIN

Un banc robuste et élégant qui, grâce à ses 10 lames de chêne, offre un confort d'assise parfait. La référence des parcs et jardins !

Longueur : 2000 mm.

Structure : fonte d'acier peint sur zinc, finition gris métallisé ou noir pour plus d'élégance, autres RAL nous consulter.

Assise et dossier : chêne certifié PEFC épaisseur 40 mm, finition lasurée acajou ou chêne clair.

Fixation : sur platines. Équerrage assuré par 3 tiges en inox à l'arrière du banc.

Référence	209484
-----------	--------



Livré monté



BANC AUBEL

Une fonderie discrète et robuste, ainsi qu'un design d'assise classique, font de ce banc un modèle intemporel.

Longueur : 2000 mm.

Structure : fonte d'acier peint sur zinc, finition RAL 9005.

Assise et dossier : chêne certifié PEFC épaisseur 36 mm, finition lasurée acajou ou chêne clair.

Fixation : sur platines.

Référence	209445
-----------	--------

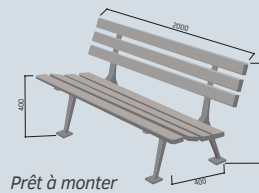

Prêt à monter



BANC PAGODE

Particulièrement robuste, ce banc trouvera facilement sa place pour offrir un confort de qualité en toute discrétion.

Longueur : 2000 mm.

Structure : acier 80 x 80 mm, peint sur zinc selon nos coloris (voir page 10).

Assise et dossier : en bois exotique épaisseur 36 mm, finition lasurée (chêne clair ou acajou).

Fixation : sur platines.

Référence	299444
-----------	--------



■ Réf. 299444

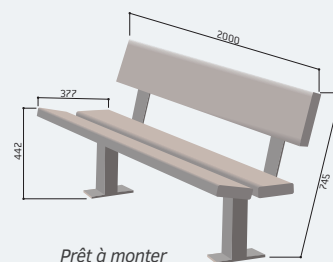

Réf. 299444

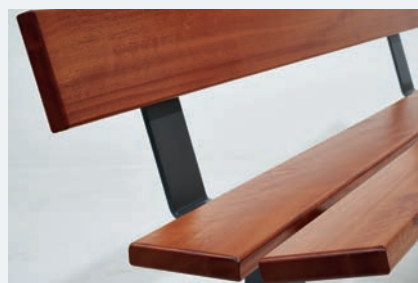

BANQUETTE PAGODE

Le complément utile du banc Pagode, pour créer une harmonie dans vos espaces de confort et de loisirs.

Longueur : 2000 mm.

Structure : acier 80 x 80 mm, peint sur zinc selon nos coloris (voir page 10).

Assise : en bois exotique épaisseur 36 mm, finition lasurée (chêne clair ou acajou).

Fixation : sur platines.

Référence	299193
-----------	--------



■ Réf. 299193

BANC OSLO

Un banc au design discret et intemporel.

Deux longueurs : 1500 ou 1800 mm.

Structure : tube acier \varnothing 76 mm.

Assise et dossier : tôle acier perforée de 2,5 mm, plis écrasés et angles arrondis de sécurité aux extrémités.

Finition : peint sur zinc selon nos coloris (voir page 10).

Fixation : scellement direct.

Option : embase décorative en aluminium moulé masquant le scellement.

Long. 1500 mm	209120
Long. 1800 mm	209121
Option embase décorative	206108



■ Réf. 209121



Réf. 209160



Réf. 209160

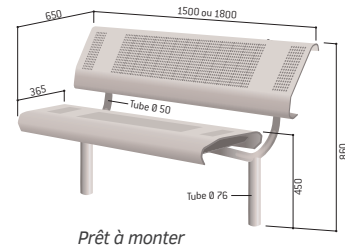

Prêt à monter



Réf. 209160

BANQUETTE OSLO

Longueur : 1500 mm.

Structure : tube acier \varnothing 76 mm.

Assise : tôle acier perforée de 2,5 mm, plis écrasés et angles arrondis de sécurité aux extrémités.

Finition : peint sur zinc selon nos coloris (voir page 10).

Fixation : scellement direct.

Option : embase décorative en aluminium moulé masquant le scellement.

Banquette	209160
Option embase décorative	206108



■ Réf. 209160



Option embase décorative

LIGNE PROVINCE
BANC ESTORIL

De la robustesse et de la rondeur pour ce modèle tout acier avec quatre pommeaux décoratifs au choix.

Longueur : 1800 mm.

Quatre pommeaux au choix : City, Agora, Boule ou Inox brossé.

Structure : tube acier ø 76 mm.

Assise et dossier : tôle acier perforée de 2 mm, cerclée d'un tube acier ø 38 mm.

Finition : peint sur zinc selon nos coloris (voir page 10).

Fixation : scellement direct.



	City	Agora	Boule	Inox brossé
Références	209320	209321	209322	209324



Réf. 209320



■ Réf. 209321

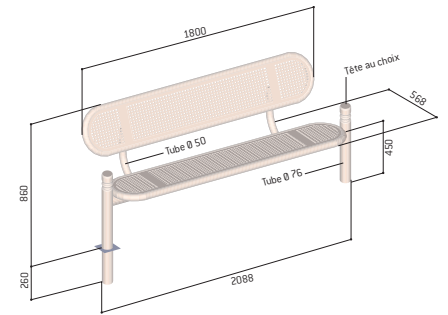

Prêt à monter



LIGNE PROVINCE
BANQUETTE ESTORIL

Longueur : 1800 mm.

Quatre pommeaux au choix : City, Agora, Boule ou Inox brossé.

Structure : tube acier ø 76 mm.

Assise : tôle acier perforée de 2 mm, cerclée d'un tube acier ø 38 mm.

Finition : peint sur zinc selon nos coloris (voir page 10).

Fixation : scellement direct.



	City	Agora	Boule	Inox brossé
Références	209340	209341	209342	209344



■ Réf. 209340

LIGNE CONVIVIALE®

BANC CONVIVIALE®

Un banc à la longévité maximale sans nécessiter d'entretien régulier et un confort qui étonnera tous les usagers.

Longueur : 2000 mm.

Structure : tube acier 40 x 40 mm.

Assise et dossier : tôle acier perforée de 2 mm.

Finition : peint sur zinc selon nos coloris (voir page 10).

Fixation : scellement direct.

Référence 209020

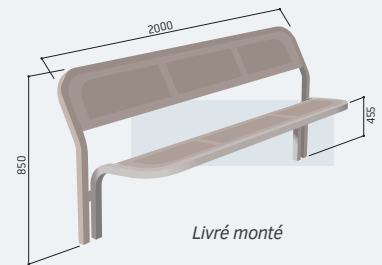

Réf. 209020



LIGNE CONVIVIALE®

BANQUETTE CONVIVIALE®

Longueur : 2000 mm.

Structure : tube acier 40 x 40 mm.

Assise : tôle acier perforée de 2 mm.

Finition : peint sur zinc selon nos coloris (voir page 10).

Fixation : scellement direct.

Référence 209050



LIGNE SILAOS®

ENSEMBLE DE PIQUE-NIQUE SILAOS® NOUVEAUTÉ

Ensemble comprenant une table et deux banquettes pour constituer des espaces de pique-nique conviviaux.

TABLE

Dimensions : long. 1820 x larg. 798 x haut. 750 mm
Structure : tube acier 40 x 60 mm peint sur zinc selon nos coloris (voir page 10).
Fixation : sur platines.

BANQUETTE

Dimensions : long. 1800 x larg. 440 x haut. 450 mm
Profondeur d'assise : 393 mm
Structure : acier 30 x 50 mm peint sur zinc selon nos coloris (voir page 10).
Fixation : sur platines.

Version acier et bois : assises et plateau de table en lames en chêne certifié PEFC épaisseur 36 mm, finition lasurée chêne clair ou acajou.
Version tout acier : assises et plateau de table en tôle acier pliée épaisseur 2 mm, peint sur galva selon nos coloris (voir page 10).
Version acier et plastique recyclé : assises et plateau de table en plastique recyclé marron. Lames épaisseur 40 mm, renforcées avec une armature en acier galvanisé.



	Acier et bois	Tout acier	Acier et plastique recyclé
Table + 2 banquettes			
Références	209650	209656	209654
Table seule			
Références	209651	209653	209652





La gamme Silaos® est fabriquée avec du chêne certifié PEFC (forêts gérées durablement et de sources contrôlées).

Promouvoir la gestion durable de la forêt
pefc-france.org



Le mobilier Silaos® est proposé en plastique recyclé, un matériau résistant et qui ne nécessite aucun entretien. Le plastique recyclé que nous utilisons est issu du recyclage de déchets plastiques de faible valeur (film, sac etc...).



Réf. 209654

TABLE DE PIQUE-NIQUE RIGA

Disponible en version adaptée aux personnes à mobilité réduite (plateau rallonge permettant l'accès d'un fauteuil roulant).

Deux versions : standard et PMR*.

Dimensions standard : longueur 1500 x largeur 1300 x hauteur 750 mm.

Dimensions PMR : longueur 2000 x largeur 1300 x hauteur 750 mm.

Structure : tubes acier peints sur zinc selon nos coloris (voir page 10).

Assises et plateau de table : compact stratifié épaisseur 18 mm, finition acajou.

Fixation : sur platines.

Table Riga standard 209472

Table Riga PMR* 209473

*Personne à Mobilité Réduite



■ Réf. 209473

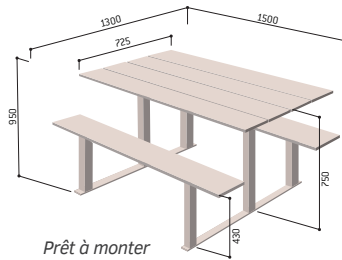

Prêt à monter

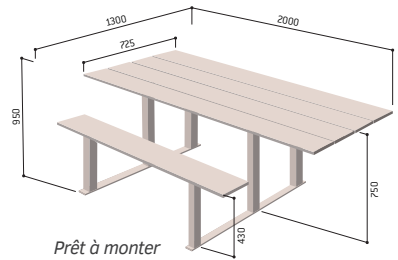

Prêt à monter



Les produits sont livrés prêts à monter.

LES PRODUITS

Une table de pique-nique qualitative et stable, proposant une version adaptée aux personnes à mobilité réduite.



Réf. 209472



Réf. 209468

TABLE DE PIQUE-NIQUE SÉVILLE

Une table de pique-nique disponible en version adaptée aux personnes à mobilité réduite (piètement décalé permettant l'accès d'un fauteuil roulant), elle constitue une solution alternative de grande qualité aux tables en pin.

Deux versions : standard et PMR*.

Dimensions : longueur 2000 x largeur 1310 x hauteur 720 mm.

Structure : fonte d'acier peinte sur zinc RAL 9005.

Assises et plateau de table : lames de bois exotique épaisseur 36 mm, finition lasurée chêne clair ou acajou.

Fixation : sur platines.

Table Séville standard 209468

Table Séville PMR* 209469

*Personne à Mobilité Réduite



■ Réf. 209469

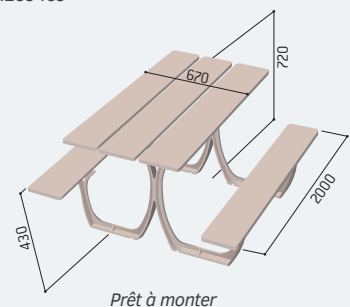

Prêt à monter

LIGNE ENFANTS

**TABLE DE PIQUE-NIQUE
SILAOS® JUNIOR**

Un mobilier parfaitement adapté au gabarit de nos enfants : la solution détente idéale.

Deux versions : maternelle ou primaire.
 Dimensions de la table : 950 x 950 mm.
 Dimensions totales - version maternelle : 1500 x 1500 mm.
 Dimensions totales - version primaire : 1630 x 1630 mm.
 Structure : en acier peint sur zinc, RAL 5010.
 Assise et table : lames de bois exotique épaisseur 22 mm, finition laquée multicolore (RAL rouge 3020, jaune 1023, vert 6018, bleu 5010).
 Fixation : sur platines.

Version maternelle - haut. d'assise 290 mm	208080
Version primaire - haut. d'assise 390 mm	208085



■ Réf. 208085



■ Réf. 208080

LES
PRODUITS

PROCITY® propose une ligne enfants spécialement conçue pour l'usage des plus jeunes : couleurs, fonctionnalités et dimensions adaptées.



Réf. 207900 + 207904

LIGNE ENFANTS

**BANC TOUR D'ARBRE
SILAOS® JUNIOR**

Ce banc octogonal a été spécialement conçu pour trouver sa place autour des arbres dans des espaces dédiés aux enfants. Un maximum de place pour un maximum de convivialité !

Deux versions : maternelle ou primaire.
 Diamètre extérieur : 2000 mm.
 Diamètre intérieur - version maternelle : 1240 mm.
 Diamètre intérieur - version primaire : 915 mm.
 Structure : tube acier 30 x 50 mm peint sur zinc, RAL 5010.
 Assise et dossier : lames de bois exotique, finition laquée multicolore (RAL rouge 3020, jaune 1023, vert 6018, bleu 5010).
 Fixation : sur platines.

Version maternelle - haut. d'assise 270 mm	299032
Version primaire - haut. d'assise 390 mm	299030



■ Réf. 299030

LIGNE ENFANTS

**CLÔTURE
JUNIOR**

Une barrière à la finition ludique et à la hauteur adaptée pour sécuriser les espaces de loisirs des plus jeunes.

Deux longueurs : 1000 ou 2500 mm.
 Hauteur hors sol : 750 mm.
 Structure : lames de bois exotique épaisseur 22 mm, dimensions 600 x 90 mm.
 Portillon : longueur 1000 mm monté sur charnières et équipé d'une gâche de fermeture coulissante.
 Finition : laquée multicolore (RAL rouge 3020, jaune 1023, vert 6018, bleu 5010).

Long. 1000 mm	207900
Long. 2500 mm	207901
Portillon	207904



■ Réf. 207900

LIGNE ENFANTS

**BANC ET BANQUETTE
SILAOS® JUNIOR**

Ces assises colorées et solides sont adaptées aussi bien au confort des enfants de maternelle qu'aux enfants du primaire dont elles feront le plus grand bonheur !

Longueur : 1500 mm.

Structure : tube acier 30 x 50 mm peint sur zinc, RAL 5010.

Assise et dossier : lames de bois exotique, finition laquée multicolore (RAL rouge 3020, jaune 1023, vert 6018, bleu 5010).

Fixation : sur platines.

Version maternelle - haut. d'assise 270 mm

Banc 299002

Banquette 594040

Version primaire - haut. d'assise 390 mm

Banc 299000

Banquette 594042



■ Réf. 299000

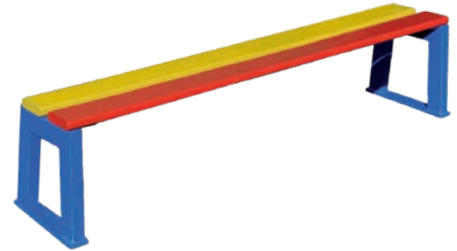

■ Réf. 594040

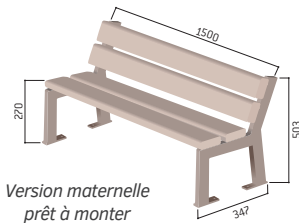

Version maternelle
prêt à monter



Réf. 299002



Réf. 299002



Réf. 299010

LIGNE ENFANTS

**BANC MORA
JUNIOR**

Un banc coloré et solide pour le plus grand bonheur des enfants de maternelle.

Longueur : 1500 mm.

Hauteur d'assise : 270 mm.

Structure : fonte d'acier peinte sur zinc, RAL 5010.

Assise et dossier : lames de bois exotique, finition laquée multicolore (RAL rouge 3020, jaune 1023, vert 6018, bleu 5010).

Fixation : sur platines.

Référence 299010

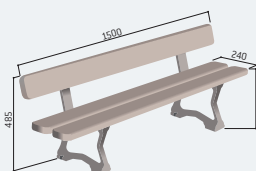

Prêt à monter



CORBEILLE COLOGNE 60 ET 40 LITRES

Un modèle à l'élégante simplicité pour tous les usages.

VERSION STANDARD - 60 LITRES

Dimensions : ø 460 x hauteur 640 mm.

Contenance : reçoit des sacs de 60 litres (non fournis)

Structure : lames de bois exotique épaisseur 22 mm.

Finition : bois lasuré chêne clair ou acajou.

Seau intérieur : fourni.

Fixation : sur platines.

VERSION JUNIOR - 40 LITRES

Dimensions : ø 370 x hauteur 590 mm.

Contenance : reçoit des sacs de 40 litres (non fournis).

Structure : lames de bois exotique.

Finition : laquée multicolore ou monochrome (RAL rouge 3020, jaune 1023, vert 6018, bleu 5010).

Seau intérieur : fourni.

Fixation : sur platines.

Corbeille 60 litres	208063
Corbeille Junior 40 litres - multicolore	208070



■ Réf. 208063



■ Réf. 208070



■ Réf. 208068

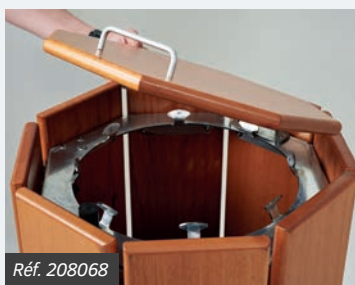

■ Réf. 208068

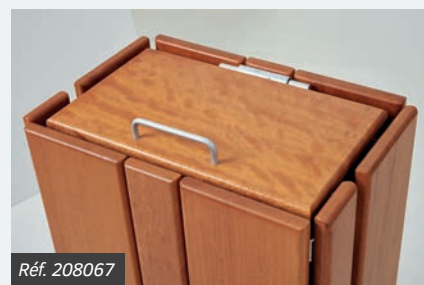

■ Réf. 208067

CORBEILLE SÉVILLE 100 LITRES

Une corbeille idéale pour les vastes espaces verts. Tout bois, discrète, elle contribue efficacement à la propreté des espaces publics.

Deux dimensions

• **Version octogonale :** ø 470 x hauteur 938 mm.

• **Version rectangulaire :** 320 x 475 x hauteur 966 mm.

Contenance : reçoit des sacs de 100 litres (non fournis).

Structure : acier galvanisé, poignée en aluminium. Bois exotique épaisseur 22 mm, finition lasurée chêne clair ou acajou.

Système d'ouverture : par l'avant.

Seau intérieur : fourni selon modèle.

Fixation : sur platines.

Version octogonale - sans seau	208068
Version octogonale - avec seau	208059
Version rectangulaire - sans seau	208067



■ Réf. 208059



■ Réf. 208067

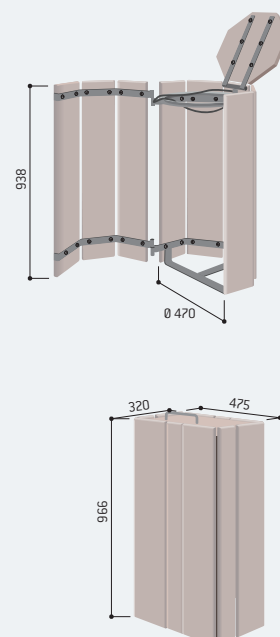

LIGNE SILAOS®

**CORBEILLE SILAOS®
50 LITRES**

Une corbeille aux lignes modernes, qui s'intègre subtilement dans nos villes, tout en harmonie avec les bancs Silaos®. Disponible avec ou sans cendrier.

Dimensions : longueur 502 x largeur 344 x hauteur 953 mm.
Contenance : reçoit des sacs de 50 litres (non fournis).
Système d'ouverture : corbeille basculante, verrouillage par clé triangle.
Modèle avec cendrier : cendrier à tiroir, contenance 0,7 litres, verrouillage par clé triangle.
Fixation : scellement direct ou sur platines.

VERSION ACIER ET BOIS

Structure : acier et chêne certifié PEFC épaisseur 22 mm.
Finition : peint sur zinc selon nos coloris (voir page 10) et bois lasuré, finition chêne clair ou acajou.

VERSION TOUT ACIER

Structure : acier et tôle découpée.
Finition : peint sur zinc selon nos coloris (voir page 10).

VERSION ACIER ET PLASTIQUE RECYCLÉ

Structure : plastique recyclé marron, épaisseur 25 mm.
Finition : peint sur zinc selon nos coloris (voir page 10).

	NOUVEAUTÉ	
	Scellement direct	Sur platines
Acier et bois		
Avec cendrier NOUVEAUTÉ	594147	594157
Sans cendrier	594145	594155
Tout acier		
Avec cendrier NOUVEAUTÉ	594148	594158
Sans cendrier	594146	594156
Acier et plastique recyclé NOUVEAUTÉ		
Avec cendrier	594149	594159
Sans cendrier	594143	594153



■ Réf. 594156



■ Réf. 594149



■ Réf. 594145



■ Réf. 594148



La gamme Silaos® est fabriquée avec du chêne certifié PEFC (forêts gérées durablement et de sources contrôlées).

Promouvoir la gestion durable de la forêt
pefc-france.org



■ Réf. 594145



■ Réf. 594156

LIGNE KUB.

**CORBEILLE KUB.
120 LITRES**

NOUVEAUTÉ

La corbeille Kub[®] offre une grande capacité. Elle est constituée d'une porte frontale pour faciliter la pose et le retrait des sacs. Tous les éléments Kub[®] s'associent pour créer des lieux de vie et d'échange adaptés à vos espaces.

Deux dimensions

- **Version sans couvercle** : long. 450 x larg. 450 x haut. 750 mm.
 - **Version avec couvercle** : long. 450 x larg. 450 x haut. 950 mm.
- Contenance** : porte sac recevant des sacs de 120 litres (sac non fournis).

Couvercle : acier massif, épaisseur 6 mm.

Système d'ouverture : porte frontale, verrouillage par clé triangle.

Fixation : par tiges d'ancrage (non fournies).

Option : écrase cigarette en inox à coller.

VERSION ACIER ET BOIS

Structure : acier et deux faces en bois exotique épaisseur 22 mm.

Finition : acier peint sur zinc selon nos coloris (voir page 10) et bois lasuré, finition chêne clair ou acajou.

VERSION TOUT ACIER

Structure : acier.

Finition : acier peint sur zinc selon nos coloris en monochrome ou bicolore. (voir page 10).

	Acier et bois	Tout acier
Corbeille sans couvercle	306489	306485
Corbeille avec couvercle	306488	306483
Option écrase cigarette	208181	

NOUVEAUTÉ



■ Réf. 306485



■ Réf. 306485



■ Réf. 306489



Réf. 306488



Réf. 306488

CORBEILLE LOFOTEN 80 LITRES

Un design d'une rare élégance pour cette corbeille proposée en tôle d'acier ou en bois exotique.

Dimensions : ø 495 x hauteur 855 mm.

Contenance : reçoit des sacs de 80 litres (non fournis).

Couvercle : acier avec serrure (clé triangle).

Seau intérieur : disponible sans seau, avec seau galva ou avec seau peint sur galva.

Fixation : par tiges d'ancrage fournies.

Option : écrase cigarette en inox à coller.

VERSION ACIER

Structure : acier.

Finition : peint sur galva selon nos coloris (voir page 10).

VERSION BOIS

Structure : bois exotique épaisseur 22 mm.

Finition : bois lasuré chêne clair ou acajou.

	Sans seau	Avec seau galva	Avec seau peint/galva
Version tout acier	208171	208172	208175
Version acier et bois	208174	208173	208176

Option écrase cigarette 208181 **NOUVEAUTÉ**

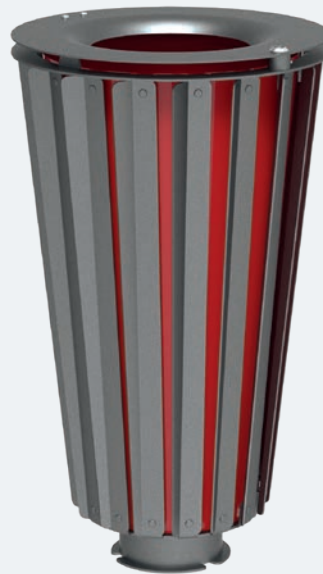

■ Réf. 208175

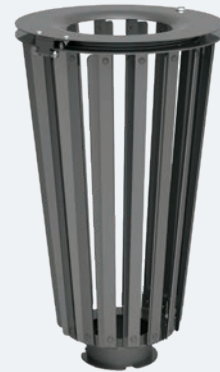

■ Réf. 208171



Réf. 208171 + 208181



Réf. 208174



Réf. 208099

CORBEILLE LOFOTEN VIGIPIRATE 100 LITRES

Une corbeille Vigipirate moderne et conforme aux dispositions réglementaires en vigueur. Son ouverture latérale permet une libération du sac sans effort.

Dimensions : ø 495 x hauteur 855 mm.

Contenance : reçoit des sacs de 100 litres (non fournis).

Structure : corbeille en acier.

Couvercle : acier avec système de blocage sans serrure.

Fixation : par tiges d'ancrage fournies.

Finition : acier peint sur galva selon nos coloris (voir page 10).

Option : écrase cigarette en inox à coller.

Référence	208099
Option écrase cigarette	208181 NOUVEAUTÉ

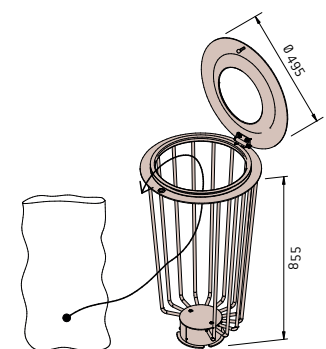
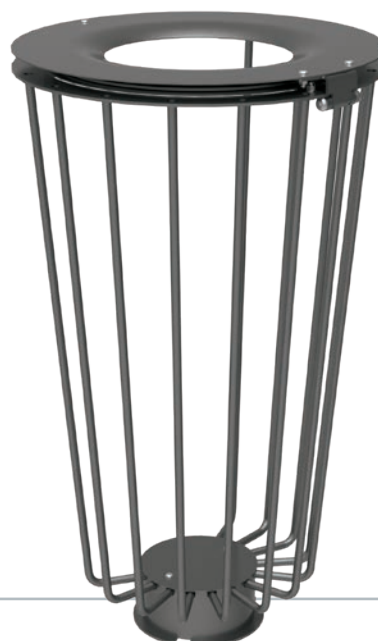

Sac non fourni

LIGNE CONVIVIALE®

**CORBEILLE CONVIVIALE®
50 LITRES**

Les tubes d'acier 40 x 40 mm et leur cintrage confèrent à cette corbeille une identité propre que l'on retrouvera dans l'ensemble de la ligne Conviviale® (barrières de ville, bancs...).

VERSION STANDARD

Dimensions : largeur 490 x hauteur hors-sol 1100 mm.
Contenance : reçoit des sacs de 50 litres (non fournis).
Structure : corbeille tôle d'acier galvanisé épaisseur 1 mm.
Couvercle : anti-pluie, tôle aluminium laquée épaisseur 3 mm.
Finition : peint sur zinc selon nos coloris (voir page 10).
Fixation : scellement direct.

VERSION VIGIPIRATE

Conformément aux dispositions réglementaires en vigueur : mêmes caractéristiques que ci-dessus, sans le corps de la corbeille en tôle pour une parfaite visibilité du contenu du sac.

Corbeille standard	208050
Corbeille Vigipirate	208155



Réf. 208155



Réf. 208000 + 208019



■ Réf. 208050



**CORBEILLE MORVAN
40 OU 90 LITRES**

Une corbeille réalisée en polyéthylène indéformable traité anti-UV, pour une bonne tenue à l'extérieur.

Dimensions : ø 445 x hauteur 980 mm pour corbeille 90 litres, ø 385 x hauteur 720 mm pour corbeille 40 litres.
Structure : polyéthylène indéformable traité anti-UV.
Seau intérieur : acier galvanisé équipé de poignées.
Verrouillage : ouverture par clé triangle, remise en place par blocage automatique du couvercle.
Fixation pour modèle 40 litres : murale ou sur poteau, hauteur 1250 mm (en option).
Fixation pour modèle 90 litres : fixation au sol par 3 chevilles fournies.
Coloris : noir ou vert foncé.

Corbeille Morvan 90 litres - haut. 980 mm	208001
Corbeille Morvan 40 litres - haut. 720 mm	208000
Poteau pour corbeille 40 litres - haut. 1250 mm	208019



■ Réf. 208001

CORBEILLE CÉVENNES 60 LITRES

Le pied cylindrique indépendant du corps de la corbeille donne à celle-ci une présence et une plus grande visibilité.

Structure : seau en tôle électrozinguée 8/10^e, muni de deux anses latérales en fil de \varnothing 5 mm, avec blocage par serrure à clé triangle.

Finition : peint sur zinc selon nos coloris (voir page 10).

Pictogramme : adhésif transfert à poser (fourni).

Référence	208201
-----------	--------



■ Réf. 208201



Réf. 208201



Réf. 208201



Réf. 208203

CORBEILLE VANOISE 40 LITRES

Corbeille en acier avec pied latéral à scellement direct.

Structure : seau en tôle électrozinguée 8/10^e, muni de deux anses latérales en fil de \varnothing 5 mm, avec blocage par serrure à clé triangle.

Finition : peint sur zinc selon nos coloris (voir page 10).

Pictogramme : adhésif transfert à poser (fourni).

Référence	208203
-----------	--------



■ Réf. 208203

LIGNE VENISE

**CORBEILLE VENISE
120 LITRES**

NOUVEAUTÉ

Une corbeille de grande capacité, constituée d'une porte frontale pour faciliter la pose et le retrait des sacs. Son design moderne se décline sous de nombreuses versions.

Deux dimensions

- **Version standard** : larg. 590 x prof. 435 x haut. 845 mm.
- **Version avec couvercle rehaussé** : larg. 595 x prof. 435 x haut. 1025 mm.

Contenance : reçoit des sacs de 120 litres (sacs non fournis).

Structure : acier et tôle découpée.

Couvercle : équipé d'une serrure à clé triangle.

Version avec cendrier : cendrier à tiroir, contenance 0,7 litres, verrouillage par clé triangle.

Finition : peint sur galva en monochrome ou bicolore selon nos coloris (voir page 10).

Fixation : par tiges d'ancrage (non fournies).

Option : écrase cigarette en inox à coller.



■ Réf. 208127



■ Réf. 208129

Corbeille standard	208127
Corbeille couvercle rehaussé	208129
Corbeille couvercle rehaussé et cendrier	208126
Option écrase cigarette	208181



Réf. 208126



Réf. 208128



Réf. 208127

LIGNE VENISE

**CORBEILLE VENISE TRI SELECTIF
2 X 60 LITRES**

NOUVEAUTÉ

Une corbeille à double compartiments pour assurer l'efficacité du tri sélectif tout en conservant l'esthétique de la ligne Venise.

Dimensions : larg. 590 x prof. 435 x haut. 845 mm.

Contenance : reçoit deux sacs de 60 litres (sacs non fournis).

Structure : acier et tôle découpée.

Couvercle : équipé d'une serrure à clé triangle.

Finition : peint sur galva selon nos coloris (voir page 10).

Fixation : par tiges d'ancrage (non fournies).

Option : écrase cigarette en inox à coller.

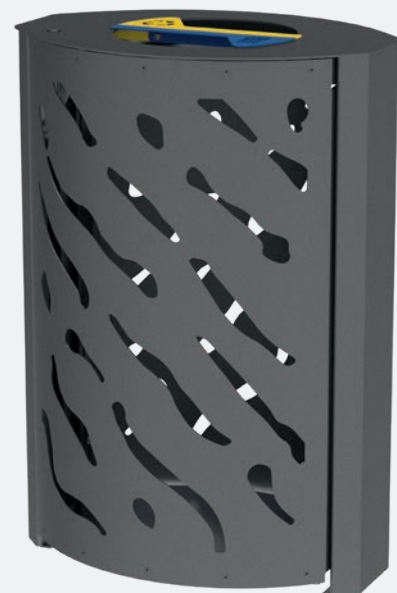

■ Réf. 208128

Corbeille standard	208128
Option écrase cigarette	208181

LIGNE VENISE

**CORBEILLE VENISE
80 LITRES**

Le design moderne de cette corbeille s'intègre parfaitement à tous les environnements. Elle s'harmonisera avec le bac à palmier, la grille d'arbre et les bancs Venise.

Deux dimensions

- Version standard : ø 450 x hauteur 845 mm.
- Version avec couvercle rehaussé : ø 450 x hauteur 1010 mm.

Contenance : reçoit des sacs de 80 litres avec seau ou 120 litres sans seau (sacs non fournis).

Structure : acier et tôle découpée.

Couvercle : équipé d'une serrure à clé triangle.

Finition : peint sur galva selon nos coloris (voir page 10).

Fixation : par tiges d'ancrage fournies.

Seau intérieur : disponible sans seau, avec seau galva ou avec seau peint sur galva.

Option : écrase cigarette en inox à coller.



■ Réf. 208102

	Sans seau	Avec seau galva	Avec seau peint/galva
Corbeille standard	208108	208102	208106
Corbeille couvercle rehaussé	-	208103	208107
Option écrase cigarette		208181	

NOUVEAUTÉ



Réf. 208181



Réf. 208108



Réf. 208107

**CORBEILLE OLBIA
80 LITRES**

Sobre, élégante et moderne, cette corbeille apporte, par sa large contenance, une solution discrète pour la propreté collective.

Dimensions : ø 450 x hauteur 845 mm.

Contenance : reçoit des sacs de 80 litres avec seau ou 120 litres sans seau (sacs non fournis).

Structure : acier et tôle.

Couvercle : équipé d'une serrure à clé triangle.

Finition : peint sur galva selon nos coloris (voir page 10).

Fixation : par tiges d'ancrage fournies.

Seau intérieur : avec ou sans seau.

Pictogramme : adhésif transfert à poser (fourni).

Option : écrase cigarette en inox à coller.

	Sans seau	Avec seau
Corbeille standard	208105	208104
Option écrase cigarette		208181

NOUVEAUTÉ



■ Réf. 208104

LIGNE PROVINCE

CORBEILLE GUYENNE SUR PIED LATÉRAL 40 LITRES

Corbeille acier avec deux versions de pied :

- Pied latéral avec tube acier ø 76 mm et 4 pommeaux au choix.
- Pied cendrier.

Structure : seau en acier électrozingué 8/10° avec poignées de manutention.

Verrouillage : ouverture par clé triangle, fermeture autocentrante et verrouillage par pêne.

Finition : corps et couvercle peints sur zinc selon nos coloris (voir page 10).

	City	Agora	Boule	Inox brossé
Corbeille pied latéral	208117	208118	208120	208121
Corbeille pied cendrier	208165	208166	208167	-

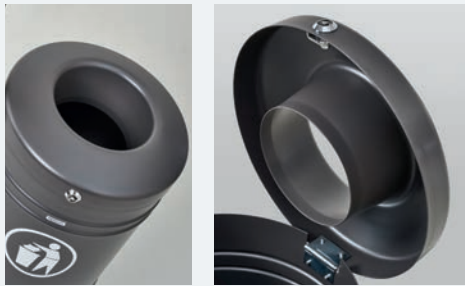

■ Réf. 208166

LIGNE PROVINCE

CORBEILLE GUYENNE POUR TRI SÉLECTIF 40 LITRES

Constituez votre ensemble de tri sélectif en assemblant 2 ou 3 corbeilles Guyenne autour d'un pied central. Faites varier les couleurs de finition des couvercles pour faciliter le repérage.

Votre ensemble de tri sélectif sera constitué :

- d'une corbeille initiale Guyenne avec seau sur pied latéral,
- d'une ou de deux corbeilles complémentaires Guyenne avec seau et pièces de liaison.

Structure : seau en acier électrozingué 8/10° avec poignées de manutention.

Verrouillage : ouverture par clé triangle, fermeture autocentrante et verrouillage par pêne.

Finition : corps et couvercle peints sur zinc selon nos coloris (voir page 10).

Option : kit de 3 autocollants pour tri sélectif (hauteur 185 x largeur 160 mm chacun).

	City	Agora	Boule	Inox brossé
Corbeille initiale	208135	208136	208137	208133
Corbeille complémentaire	208130			
Option kit autocollant	208134			



■ Réf. 208135 + 208130 + 208134



■ Réf. 208134

CORBEILLE GUYENNE SUR PIED CENTRAL 40 LITRES

Pied central : avec tube acier \varnothing 76 mm, à fixer par scellement direct ou sur Serrubloc® \varnothing 76 mm pour la rendre amovible.

Structure : seau en acier électrozingué 8/10^e avec poignées de manutention.

Verrouillage : ouverture par clé triangle, fermeture autocentrante et verrouillage par pêne.

Finition : corps et couvercle peints sur zinc selon nos coloris (voir page 10).

Référence 208110



Le couvercle réducteur empêche l'introduction de sacs à ordures ménagères. Sa forme est spécialement conçue pour empêcher la propagation d'un feu dans la corbeille.



CORBEILLE GASCOGNE 60 LITRES

Structure : socle en aluminium moulé de \varnothing 270 mm.

Seau intérieur : en acier électrozingué 8/10^e avec poignées de manutention.

Verrouillage : ouverture par clé triangle, fermeture autocentrante et verrouillage par pêne.

Finition : corps et couvercle peints sur zinc selon nos coloris (voir page 10).

Fixation : scellement direct ou sur Serrubloc®.

Référence 208100



CORBEILLE ESTEREL 40 LITRES

Une corbeille idéale pour un encombrement minimum, à poser sur mur ou sur poteau.

Structure : seau électrozingué 8/10^e avec poignées de manutention.

Verrouillage : ouverture par clé triangle, fermeture autocentrante et verrouillage par pêne.

Finition : corps et couvercle peints sur zinc selon nos coloris (voir page 10).

Deux versions de fixation :

- Support en tôle acier laquée pré-percée à fixer sur un mur.
- Bagues pour fixer sur tout poteau de \varnothing 76 mm (abri Province, panneaux d'information, barrière Province, Trio, etc.) ou 80 x 80 mm (abri Voûte).

Corbeille à fixer au mur	208150
Corbeille à fixer sur poteau \varnothing 76 mm	208142
Corbeille à fixer sur poteau 80 x 80 mm	208141

■ Réf. 208150



LIGNE PROVINCE

**CORBEILLE SAINTONGE
40 LITRES**

Une corbeille munie d'un couvercle et de 2 tubes acier ø 76 mm pouvant être personnalisés grâce à un choix de 4 pommeaux décoratifs.

- Contenance :** reçoit des sacs de 40 litres (non fournis).
Structure : corps maintenu en partie supérieure par 2 demi-arceaux horizontaux en acier plat dont l'un se lève pour permettre le basculement du corps de la poubelle à 45°.
Finition : peint sur zinc selon nos coloris (voir page 10).
Pictogramme : adhésif transfert à poser (fourni).
Fixation : scellement direct.
Options :
- Seau en tôle électrozinguée 8/10° muni de deux anses latérales en fil ø 5 mm.
 - Blocage par serrure à clé triangle (à mentionner lors de la commande).



	City	Agora	Boule	Inox brossé
Corbeille sans seau	208220	208221	208222	208231
Corbeille avec seau	208225	208226	208227	208233



■ Réf. 208227



Réf. 208221



Réf. 208211



Réf. 208211

**CORBEILLE VERCORS
40 LITRES**

Des courbes élégantes pour cette corbeille intemporelle.

- Contenance :** reçoit des sacs de 40 litres (non fournis).
Structure : corps maintenu en partie supérieure par 2 demi-arceaux horizontaux en acier plat dont l'un se lève pour permettre le basculement du corps de la poubelle à 45°.
Finition : peint sur zinc selon nos coloris (voir page 10).
Pictogramme : adhésif transfert à poser (fourni).
Fixation : scellement direct.
Options :
- Seau en tôle électrozinguée 8/10° muni de deux anses latérales en fil ø 5 mm.
 - Blocage par serrure à clé triangle (à mentionner lors de la commande).
- Tube acier :** ø 60 mm.

Corbeille sans seau	208210
Corbeille avec seau	208211



■ Réf. 208211

ARCEAU BLOQUE CONTENEURS

L'arceau est adapté à la majorité des conteneurs du marché. Il a des poignées rotatives solidaires permettant un maintien simple et efficace des conteneurs.

Deux longueurs : 700 ou 1400 mm.

Profondeur : 1000 mm.

Tubes : ø 50 mm en acier galvanisé.

Système d'ouverture : intégré, simple d'utilisation et intuitif.

Fixation : sur platines.

Long. 700 mm	208093
Long. 1400 mm	208094



■ Réf. 208093



Réf. 208094



Réf. 208097 + 208082 + 208084 + 208089

CACHE-CONTENEURS MODULABLE

Un dispositif totalement modulaire pour s'adapter efficacement à vos besoins. Choisissez le nombre de poteaux utiles et sélectionnez les bardages nécessaires pour constituer votre ensemble « sur mesure ».

POTEAUX

Trois types de poteaux : poteau intermédiaire, d'extrémité et d'angle.

Structure : acier galvanisé ou peint sur galva (selon nos coloris voir page 10).

Hauteur : 1500 mm.

Fixation : sur platines, aux choix pieds fixes ou réglables en hauteur finition galva.

	Galva		Peint/galva	
	Réglable	Fixe	Réglable	Fixe
Poteau intermédiaire sur platine	208098	208097	208198	208197
Poteau d'angle sur platine	208083	208082	208183	208182
Poteau d'extrémité sur platine	208087	208084	208187	208184

DEUX MATIÈRES DE PANNEAUX

En stratifié compact, épaisseur 13 mm :

- Hauteur : 1500 mm (composés de 7 lames).
- Deux longueurs : 750 ou 1500 mm.
- Deux finitions au choix : Chêne clair ou Acajou.

En acier, épaisseur 2 mm :

- Hauteur : 1500 mm.
- Longueur : 750 mm.
- Deux finitions disponibles : Olbia & Venise, peint sur galva selon nos coloris (voir page 10).

Bardage en stratifié compact

Long. 750 mm	208096
Long. 1500 mm	208095

Bardage en acier

Olbia – long. 750 mm	208088
Venise – long. 750 mm	208089



■ Réf. 208095 + 208098 + 208083 + 208087

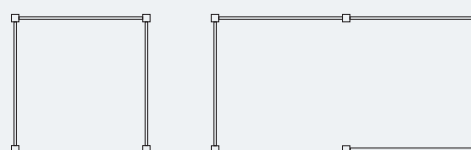

■ Exemples de configurations possibles

2 MATIÈRES ET 4 FINITIONS AU CHOIX

STRATIFIÉ COMPACT



Chêne clair

Acajou

ACIER



Olbia

Venise

LIGNE PROVINCE
BAC À PALMIER
PROVINCE

Un bac à palmier aux lignes classiques, proposé en deux finitions (100% acier ou acier & bois) et la possibilité de personnaliser l'ensemble par le choix d'un pommeau décoratif.

TOUT ACIER

Châssis : tube acier galvanisé ø 76 mm.
4 pommeaux au choix : City, Agora, Boule ou Inox brossé.
Habillage : tôle d'acier galvanisé peint sur galva selon nos coloris (voir page 10).
Disponible en 2 finitions intérieures : revêtement tôle d'acier galvanisé ou bac acier amovible avec anneaux inclus.
Fixation : sur pieds réglables.
Livré monté.
Option : réserve d'eau comprenant géotextile, billes d'argile et tube de remplissage (incompatible avec intérieurs tôle galva).



Dimensions larg. 800 x long. 800 x haut. 750 mm				
Intérieur tôle galva	201260	201250	201251	201262
Bac acier amovible avec anneaux inclus	201520	201522	201524	201528
Dimensions larg. 1000 x long. 1000 x haut. 900 mm				
Intérieur tôle galva	201700	201701	201702	201704
Bac acier amovible avec anneaux inclus	201710	201711	201712	201714
Options				
Réserve d'eau pour bac 800 x 800 mm		201601		
Réserve d'eau pour bac 1000 x 1000 mm		201602		

ACIER & BOIS

Mêmes caractéristiques que la version tout acier sauf l'habillage en bois exotique épaisseur 22 mm, finition lasurée acajou ou chêne clair.



Dimensions larg. 800 x long. 800 x haut. 750 mm				
Intérieur tôle galva	201550	201551	201552	201559
Bac acier amovible avec anneaux inclus	201560	201561	201562	201569
Option				
Réserve d'eau		201601		



Réf. 201260



LIGNE PROVINCE

Harmonisez votre mobilier grâce aux 4 pommeaux au choix.



Réf. 201550

LIGNE SILAOS®

**BAC À PALMIER
SILAOS®**

NOUVEAUTÉ

L'esprit du design Silaos® dans un bac acier, acier et bois ou plastique recyclé pour harmoniser l'aménagement de vos espaces verts.

Châssis : acier galvanisé, peint sur galva selon nos coloris (voir page 10).

Disponible en 2 finitions intérieures : revêtement tôle d'acier galvanisé ou bac acier amovible avec anneaux inclus.

Fixation : sur pieds réglables.

Livré monté.

Option : réserve d'eau comprenant géotextile, billes d'argile et tube de remplissage (incompatible avec intérieurs tôle galva).

VERSION ACIER ET BOIS

Habillage : panneaux en chêne certifié PEFC épaisseur 22 mm, finition lasurée acajou ou chêne clair.

VERSION TOUT ACIER

Habillage : tôle acier pliée épaisseur 2 mm, peint sur galva en monochrome ou bicolore selon nos coloris (voir page 10).

VERSION ACIER ET PLASTIQUE RECYCLÉ

Habillage : plastique recyclé marron, épaisseur 25 mm.



■ Réf. 201736



■ Réf. 201733

Dimensions : larg. x long x haut.	Bac intérieur		Option
	Intérieur tôle galva	Bac acier amovible avec anneaux inclus	Réserve d'eau
Acier et bois			
800 x 800 x 700 mm	201730	201731	201601
1000 x 1000 x 800 mm	201732	201733	201602
Tout acier			
800 x 800 x 700 mm	201740	201741	201601
1000 x 1000 x 800 mm	201742	201743	201602
Acier et plastique recyclé			
800 x 800 x 700 mm	201735	201736	201601
1000 x 1000 x 800 mm	201737	201738	201602



Les bacs à palmier Silaos® sont fabriqués avec du chêne certifié PEFC (forêts gérées durablement et de sources contrôlées).



Réf. 201742

BAC À PALMIER SARLAT

L'alliance parfaite entre deux matériaux pleins de noblesse apporte le raffinement que méritent vos lieux publics.

Châssis : tube acier peint sur zinc selon nos coloris (voir page 10).

Habillage : panneaux de chêne certifié PEFC épaisseur 22 mm, finition lasurée acajou ou chêne clair.

Disponible en 2 finitions intérieures : revêtement tôle d'acier galvanisé ou bac acier amovible avec anneaux inclus.

Fixation : sur pieds réglables.

Livré monté.

Option : réserve d'eau comprenant géotextile, billes d'argile et tube de remplissage (incompatible avec intérieurs tôle galva).

Dimensions : larg. x long. x haut.	Bac intérieur		Option
	Intérieur tôle galva	Bac acier amovible avec anneaux inclus	Réserve d'eau
880 x 880 x 855 mm	201277	201175	201601
1060 x 1060 x 960 mm	201278	201176	201602
1230 x 1230 x 1085 mm	201279	201177	201603



■ Réf. 201175



Réf. 201173



Réf. 306420 + 306384 + 306390

LIGNE KUB.

BAC À PALMIER KUB.

NOUVEAUTÉ

Le bac à palmier Kub se décline sous plusieurs finitions : tout acier (monochrome ou bicolore), acier et bois (lasuré chêne clair ou acajou) . Seul ou associé aux éléments de la ligne Kub, il s'intégrera parfaitement à tous vos espaces intérieurs ou extérieurs.

Dimensions : larg. 450 x long. 450 x haut. 450 mm.

Finition intérieure : bac acier.

Fixation : par tiges d'ancrage (non fournies).

Livré monté.

VERSION ACIER ET BOIS

Habillage : acier massif épaisseur 6 mm et deux faces en bois exotique épaisseur 22 mm.

Finition : acier peint sur zinc selon nos coloris (voir page 10) et bois lasuré chêne clair ou acajou.

VERSION TOUT ACIER

Habillage : acier massif épaisseur 6 mm et deux inserts en tôle épaisseur 2 mm.

Finition : acier peint sur zinc selon nos coloris (voir page 10) en monochrome ou bicolore.

Acier et bois	306422
Tout acier	306420



■ Réf. 306422

BAC À PALMIER OLBIA

Un bac au design épuré s'adaptant parfaitement aux univers classiques et contemporains.

Châssis : tube d'acier galvanisé.

Habillage : tôle d'acier galvanisé, épaisseur 2 mm pour les 785 x 785 mm et 995 x 995 mm, épaisseur 2,5 mm pour le 1170 x 1170 mm, finition peint sur galva selon nos coloris (voir page 10).

Disponible en 2 finitions intérieures : revêtement tôle d'acier galvanisé ou bac acier amovible avec anneaux inclus.

Fixation : sur pieds réglables.

Livré monté.

Option : réserve d'eau comprenant géotextile, billes d'argile et tube de remplissage (incompatible avec intérieurs tôle galva).

Dimensions : larg. x long. x haut.	Bac intérieur		Option
	Intérieur tôle galva	Bac acier amovible avec anneaux inclus	Réserve d'eau
785 x 785 x 760 mm	201275	201543	201601
995 x 995 x 870 mm	201288	201544	201602
1170 x 1170 x 975 mm	201289	201545	201603



■ Réf. 201543



Réf. 201545



Réf. 201726

LIGNE VENISE BAC À PALMIER VENISE

Un bac au design contemporain très affirmé pour donner une identité moderne à vos espaces publics.

Châssis : tube d'acier galvanisé.

Habillage extérieur : tôle d'acier galvanisé épaisseur 2 mm, finition peint sur galva selon nos coloris (voir page 10).

Habillage intérieur : tôle d'acier galvanisé ou peint sur galva.

Disponible en 2 finitions intérieures : revêtement tôle d'acier galvanisé ou bac acier amovible avec anneaux inclus.

Fixation : sur pieds réglables.

Livré monté.

Option : réserve d'eau comprenant géotextile, billes d'argile et tube de remplissage (incompatible avec intérieurs tôle galva).

Dimensions : larg. x long. x haut.	Bac à palmier monochrome		Bac à palmier bicolore		Option
	Intérieur tôle galva	Bac acier amovible avec anneaux inclus	Intérieur tôle galva	Bac acier amovible avec anneaux inclus	Réserve d'eau
790 x 790 x 760 mm	201485	201487	201720	201722	201601
990 x 990 x 870 mm	201490	201492	201723	201725	201602
1145 x 1145 x 960 mm	201493	201495	201726	201728	201603

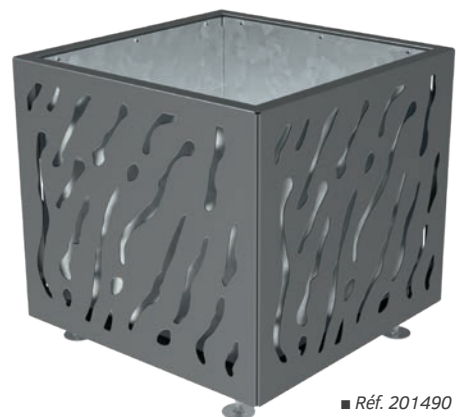

■ Réf. 201490

JARDINIÈRE SUR POTENCE

Une solution simple, économique et fonctionnelle pour fleurir les façades de vos rues par suspension de jardinières.

POTENCE

Hauteur : 800 mm.

Tube acier : ø 60 mm peint sur zinc selon nos coloris (voir page 10).

Fixation : sur platines (visserie non fournie).

Référence	201310
-----------	--------

JARDINIÈRE SUSPENDUE

Hauteur : 230 mm.

Bac : en polyéthylène résistant aux UV, à la chaleur et au gel.

Couleur : vert RAL 6029.

Nettoyage : simple et rapide.

Fixation : chaîne ou tige de liaison fournie.

Option : réserve d'eau.

	Référence	Option réserve d'eau
ø 600 mm - 35 L	201316	201641



■ Réf. 201310

■ Réf. 201316

JARDINIÈRE SUR BARRIÈRES DE VILLE

Jardinière conçue pour être installée sur toutes les barrières décoratives PROCITY®.

Dimensions : largeur 300 x hauteur 260 mm.

Bac : en polyéthylène résistant aux UV, à la chaleur et au gel.

Couleur : vert RAL 6029.

Nettoyage : simple et rapide.

Options :

- Paire de brides d'accrochage en acier galvanisé.
- Réserve d'eau.

	Références	Option réserve d'eau
Long. 1000 mm - 38 L	201331	201645
Option bride berceau pour jardinières	201335	



Réf. 201331

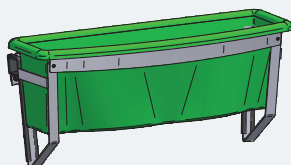

■ Réf. 201331 + 201335



■ Réf. 201331

ARCEAU DE BORDURE

Une solution simple et efficace pour délimiter les espaces.

Tube acier : ø 60 mm.

Trois longueurs : 1000, 1500 ou 2000 mm.

Finition : acier galvanisé, peint sur galva ou peint sur zinc selon nos coloris (voir page 10).

Pose : scellement direct.

Options : platines ou fourreaux.

NOUVEAUTÉ

	Galva	Peint/galva	Peint/zinc
Long. 1000 mm	204100	204150	204165
Long. 1500 mm	204101	204151	204166
Long. 2000 mm	204102	204152	204167



■ Réf. 204151



Réf. 204151



Réf. 204111

LISSE DE BORDURE

NOUVEAUTÉ

La lisse de protection de bordure permet des réalisations harmonieuses en continue grâce à ses piétements demi-rond.

Structure : lisse en tube acier 50 x 30 mm et pied en profil demi-rond 50 x 14 mm.

Longueur : 1500 mm.

Hauteur hors tout : 600 mm.

Finition : acier galvanisé, peint sur galva ou peint sur zinc selon nos coloris (voir page 10).

Pose : par scellement direct.

	Galva	Peint/zinc	Peint/galva
Références	204110	204112	204111



■ Réf. 204112

CORSET POUR ARBRE Ø 250 MM

Constitué de trois épingles galbées dans leur partie supérieure. Elles sont reliées entre elles par des arceaux en acier plat fermés par des boulons de blocage fournis.

Finition : acier galvanisé ou peint sur galva selon nos coloris (voir page 10).

Pose : directement au sol.

	Galva	Peint/galva
Haut. 1500 mm	201124	201134

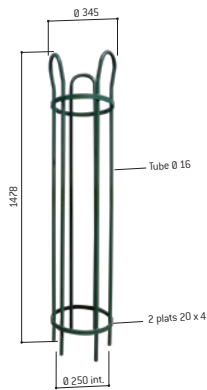

■ Réf. 201124

CORSET POUR ARBRE Ø 450 MM

Réalisé en deux parties, composées chacune de deux épingles, galbées dans leur partie supérieure, reliées entre elles par des demi-arceaux en acier plat et fermés par des boulons de blocage fournis.

Finition : acier galvanisé ou peint sur galva selon nos coloris (voir page 10).

Pose : directement au sol.

	Galva	Peint/galva
Haut. 1870 mm	201122	201132

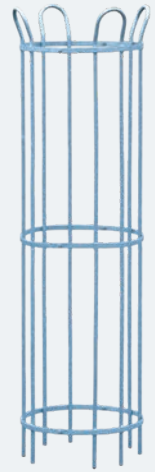
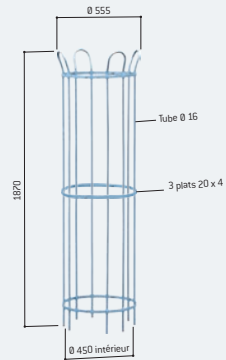

■ Réf. 201122



Réf. 201134



Réf. 201132

LIGNE SILAOS®

GRILLE D'ARBRE SILAOS®

Beaucoup d'allure dans ce dessin rectiligne pour mettre en valeur vos arbres. Grille carrée découpée dans une tôle d'acier galvanisé d'épaisseur 10 mm. Réalisée en 2 éléments à fixer entre eux (sauf 1500 x 1500 mm en 4 éléments).

Finition : peint sur galva selon nos coloris (voir page 10).

Trois dimensions : 1000, 1300 ou 1500 mm.

Pose : directement au sol ou sur châssis-support.

Option : châssis-support réalisé en cornière d'acier galvanisé, équipé de pattes de scellement. Permet à la grille d'arbre de reposer sur tout son périmètre.

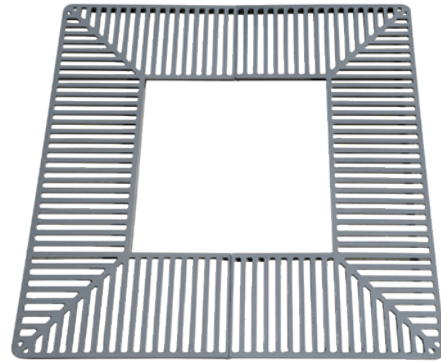

■ Réf. 201217

	Peint/galva	Option Châssis-support
1000 x 1000 mm	201217	201232
1300 x 1300 mm	201218	201233
1500 x 1500 mm	201223	201239



Réf. 201218

loi handicap mettons-la en place pour que chacun trouve sa place

Conformément à l'arrêté du 15 Janvier 2007, les trous ou fentes au sol de nos grilles d'arbre sont inférieurs à 2 cm.

LIGNE VENISE

GRILLE D'ARBRE VENISE

Le design contemporain des produits Venise avec cette grille d'arbre carré pour compléter votre décoration urbaine.

Finition : peint sur galva selon nos coloris (voir page 10).

Trois dimensions : 1000, 1300 ou 1500 mm.

Pose : directement au sol ou sur châssis-support.

Option : châssis-support réalisé en cornière d'acier galvanisé, équipé de pattes de scellement. Permet à la grille d'arbre de reposer sur tout son périmètre.

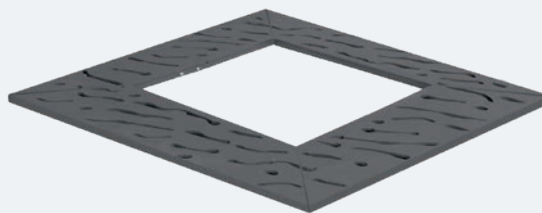

■ Réf. 201183

	Peint/galva	Option Châssis-support
1000 x 1000 mm	201183	201232
1300 x 1300 mm	201184	201233
1500 x 1500 mm	201186	201239



■ Réf. 201184



MAÎTRISE D'ACC & PARKING

CONTRÔLE
& GESTION
DES FLUX

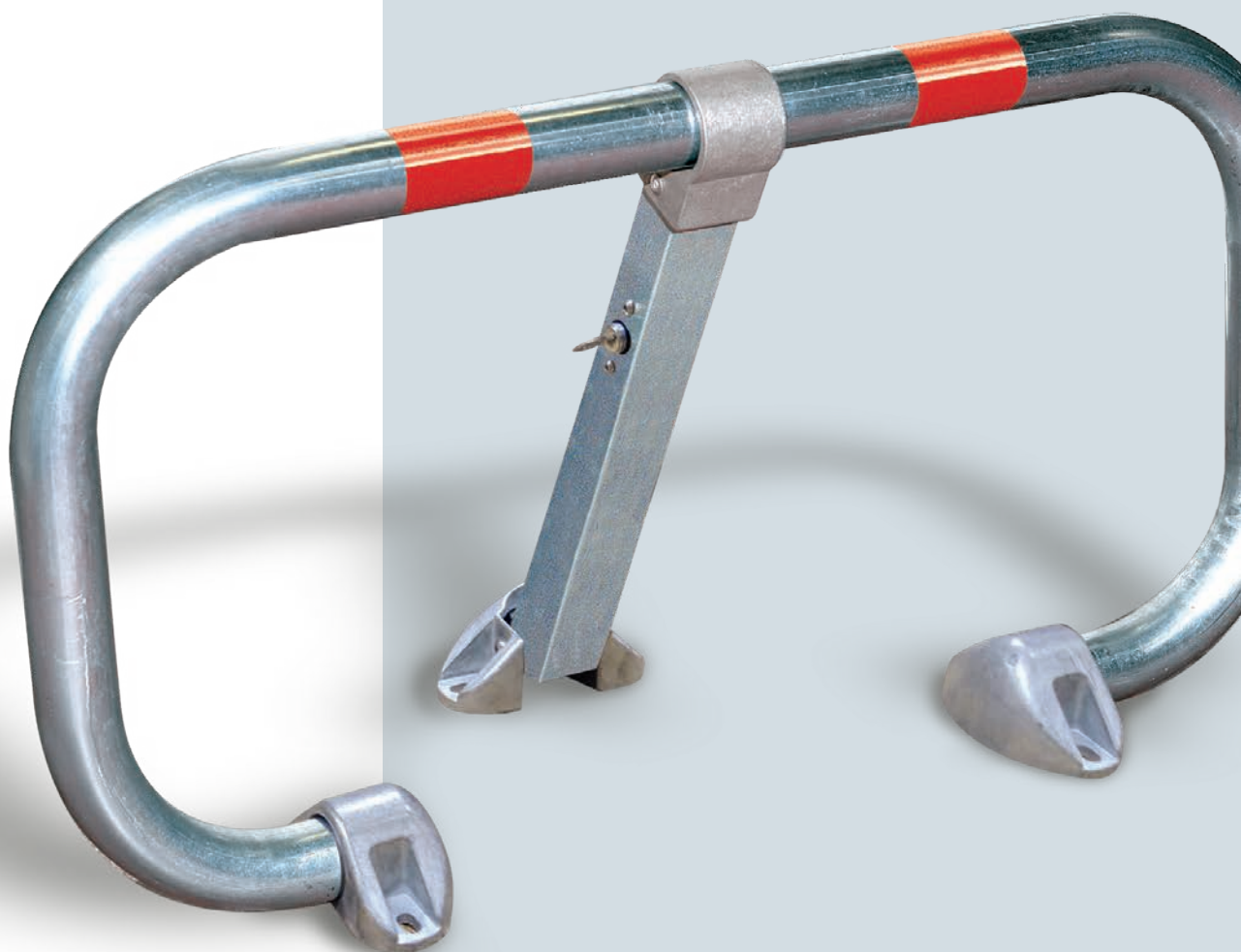

ÈS

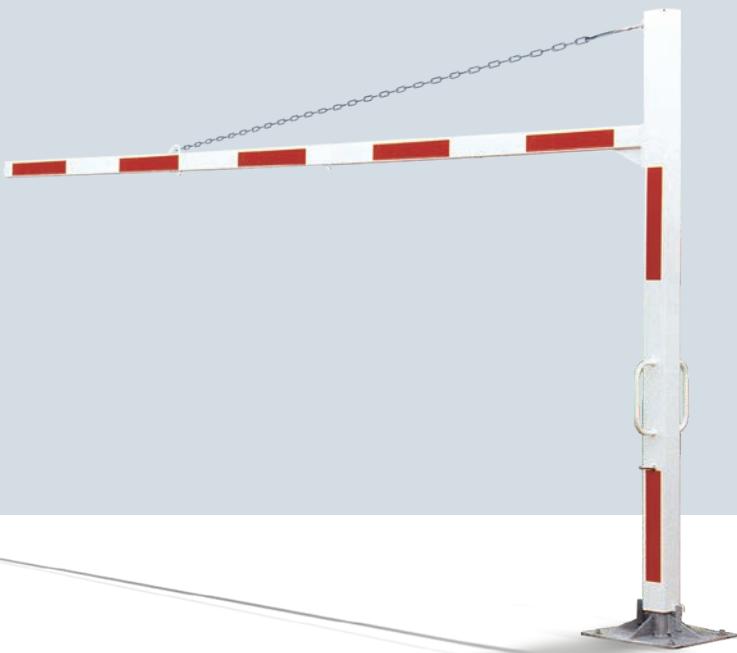

sommaire

	PORTIQUES	Tournants 146 Fixes 149
	BARRIÈRES	Tournantes, levante, sélective 150
	STATIONNEMENT	Blocs parking 154 Butées de parking, traceur ... 155
	PROTECTIONS	Protections d'angle 156 Ralentisseurs 157 Étriers, corset et épingles ... 158 Barrière amovible Écobar® 160
	MIROIRS	Multi-usages, Parking 161
	ABRIS	Abris caisse, passages couverts 164

PORTIQUE UNIVERSEL TOURNANT

Le portique tournant sélectif permet de gérer l'accès des poids lourds, caravanes, etc., sur les aires de stationnement.

Il est monté sur un fût cylindrique avec poignées de rotation, butées de blocage et goupille traversante pour le maintien en position fermée ou ouverte à 90°. Nous vous proposons un kit de pose indépendant du portique afin de préparer vos massifs de scellement de façon anticipée.

Hauteur d'accès : de 1,9 à 4 m.

Largeur : de 5 à 12 m.

Structure : tubes acier 120 x 120 et 80 x 80 mm, portique équipé de simple ou double tirant.

Fermeture du portique : par goupilles traversantes. Blocage de la goupille par cadenas fourni ou, en option, serrure clé triangle de 11.

Finition : laquée blanc sur galva avec bandes rouges rétro réfléchissantes (autres couleurs, nous consulter).

Fixation : sur platines avec crosses de scellement fournies dans le kit de pose.

Réglage de l'aplomb : par contre-écrous situés sous les platines.

Option : bavette limiteur de hauteur (voir p.148).

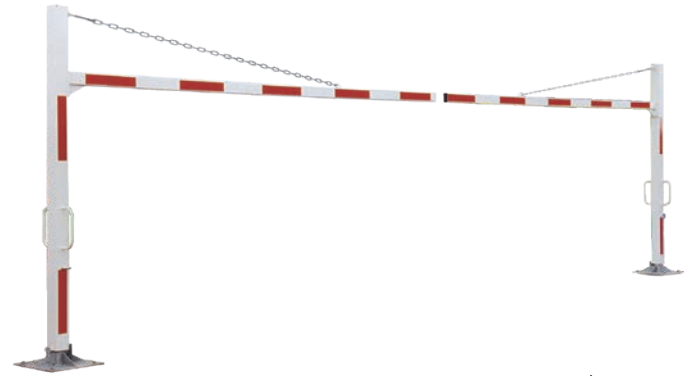

■ Réf. 202517

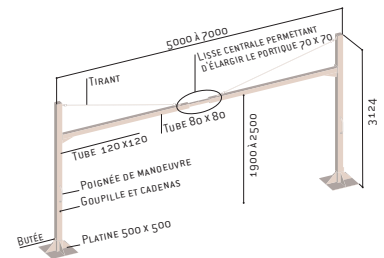
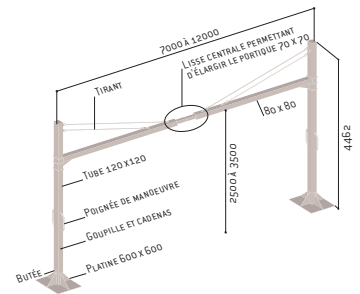

	Portique	Kit de pose	
Larg. réglable de 5 à 7 m			
Haut. réglable de 1,9 à 2,5 m	202511	202611	
Haut. réglable de 2,5 à 3,5 m	202517	202615	
Haut. réglable de 3,5 à 4 m	202518	202622	NOUVEAUTÉ
Larg. réglable de 7 à 12 m			
Haut. réglable de 1,9 à 2,5 m	202514	202615	
Haut. réglable de 2,5 à 3,5 m	202515	202622	
Haut. réglable de 3,5 à 3,7 m	202519	202622	NOUVEAUTÉ



Réf. 202517



Réf. 202511



Réf. 202517

DEMI PORTIQUE TOURNANT

Une solution de maîtrise d'accès pour les voies étroites, ne permettant pas l'installation d'un portique entier.

Hauteur d'accès : de 1,9 à 4 m.

Largeur : de 2,5 à 6 m.

Structure : tubes acier 120 x 120 et 80 x 80 mm, portique équipé de simple ou double tirant.

Fermeture du portique : par goupille traversante. Blocage de la goupille par cadenas fourni ou, en option, serrure clé triangle de 11.

Finition : laquée blanc sur galva avec bandes rouges rétro réfléchissantes (autres couleurs, nous consulter).

Fixation : sur platines avec crosses de scellement fournies dans le kit de pose.

Réglage de l'aplomb : par contre-écrous situés sous les platines.

Option : bavette limiteur de hauteur (voir p.148).



	Portique	Kit de pose
Larg. réglable de 2,5 à 3,5 m		
Haut. réglable de 1,9 à 2,5 m	202540	202616
Haut. réglable de 2,5 à 3,5 m	202541	202617
Haut. réglable de 3,5 à 4 m	202544	202623
Larg. réglable de 3,5 à 6 m		
Haut. réglable de 1,9 à 2,5 m	202542	202617
Haut. réglable de 2,5 à 3,5 m	202543	202623
Haut. réglable de 3,5 à 3,7 m	202545	202623

NOUVEAUTÉ

NOUVEAUTÉ

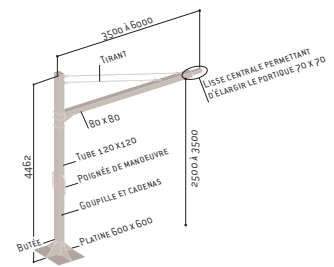
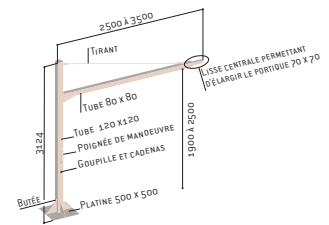

Des portiques universels qui s'adaptent à la largeur de vos voies d'accès, et proposent une hauteur ajustable à vos besoins. Produits disponibles sur stock.

KIT DE FIXATION POUR PANNEAU

Kit de fixation pour panneaux \varnothing 450 mm disponible pour tous nos portiques tournants (panneau non fourni).

Section du tube : 80 x 40 mm.

Référence 202321

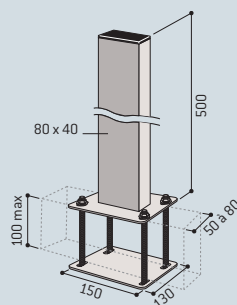

PORTIQUE ÉCO TOURNANT

Portique pivotant en acier avec traverse haute horizontale pivotante sur l'un des deux poteaux verticaux.

Hauteur hors sol : 2200 mm.

Largeur : 5000 mm.

Structure : tubes acier 80 x 80 mm.

Fermeture : par cadenas (fourni).

Finition : acier galvanisé avec 8 bandes rétro réfléchissantes rouges à coller.

Fixation : par scellement direct.

Référence 202306

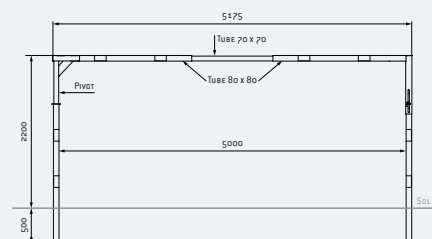
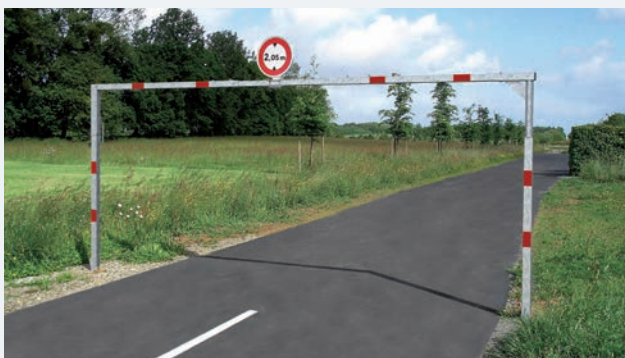

BAVETTE LIMITEUR DE HAUTEUR

NOUVEAUTÉ

Longueur : 1500 mm.

Structure : tube acier ø 50 mm.

Finition : laquée blanc sur galva avec bandes rouges réfléchissantes.

Fixation : par chaîne de longueur 500 mm et anneaux, compatible portique.

Référence 202601

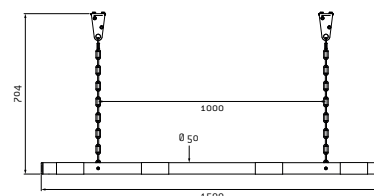
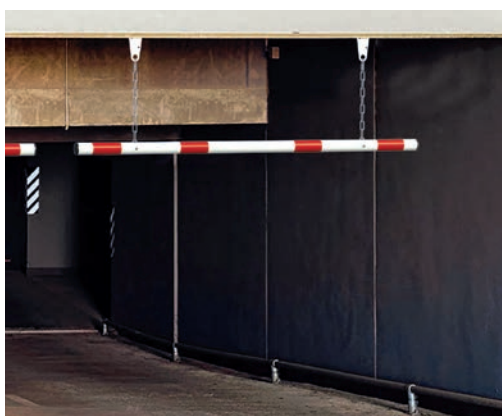

PORTIQUE UNIVERSEL FIXE

La traverse centrale coulisse entre les deux barres horizontales pour adapter la largeur du portique au lieu de pose, au centimètre près. Une version réglable en hauteur vous permet, en outre, un réglage complémentaire parfait. Nous vous proposons un kit de pose indépendant du portique, afin de préparer vos massifs de scellement de façon anticipée.

Hauteur hors sol : de 2,2 à 4,5 m.

Structure : tubes acier 80 x 80 mm ou 120 x 120 mm.

Finition : laquée blanc sur galva avec bandes rouges rétro réfléchissantes (autres couleurs, nous consulter).

Fixation : sur platines avec crosses de scellement fournies dans le kit de pose.

Option : bavette limiteur de hauteur (voir p.148).

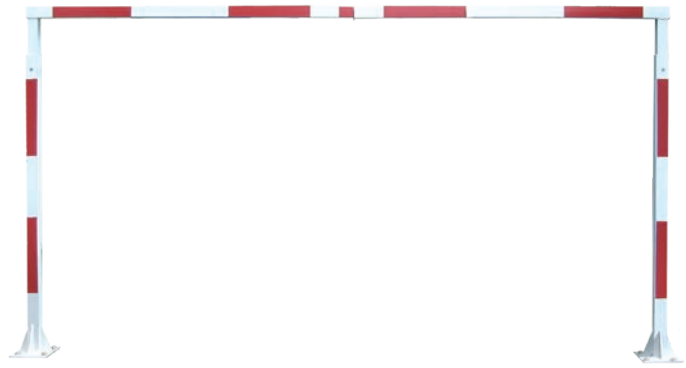

■ Réf. 202330

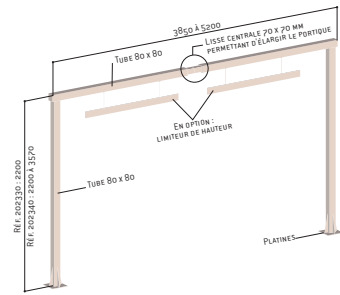
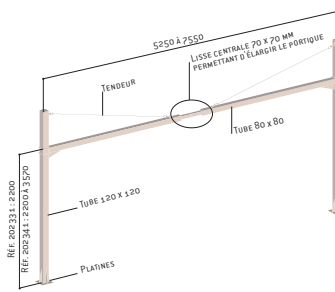

	Portique	Kit de pose
Portique fixe, haut. fixe 2200 mm		
Larg. de 3850 à 5200 mm (sans tirant)	202330	202610
Larg. de 5250 à 7550 mm (avec tirants)	202331	202612
Portique fixe, haut. réglable de 2200 mm à 3570 mm		
Larg. de 3850 à 5200 mm (sans tirant)	202340	202610
Larg. de 5250 à 7550 mm (avec tirants)	202341	202615
Portique fixe, haut. fixe 4500 mm		
Larg. de 3850 à 5200 mm (sans tirant)	202332	202615
Larg. de 5250 à 7550 mm (avec tirants)	202342	202615

NOUVEAUTÉ

NOUVEAUTÉ



Réf. 202342 + 202601



Réf. 202331

**LES
PRODUITS**

Des portiques universels qui s'adaptent à la largeur de vos voies d'accès, et proposent une hauteur ajustable à vos besoins. Produits disponibles sur stock.



Réf. 202331

BARRIÈRE UNIVERSELLE TOURNANTE

La barrière télescopique s'adapte à toutes les largeurs de voies, de 3 à 5 mètres. Nous vous proposons un kit de pose indépendant de la barrière, afin de préparer vos massifs de scellement de façon anticipée.

Structure : tubes acier 70 x 40 et 60 x 30 mm.

Largeur : modulable de 3000 à 5000 mm, blocage par boulon traversant.

Fermeture : par cadenas fourni. Second poteau de réception pour verrouillage en position « ouverte » fourni.

Finition : laquée blanc sur galva avec bandes rouges rétro réfléchissantes.

Fixation : sur platines avec crosses de scellement (non fournies).

Barrière universelle tournante 203190

Kit de pose 202613

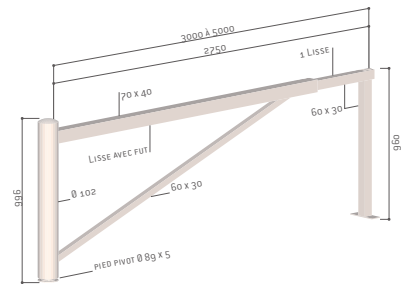
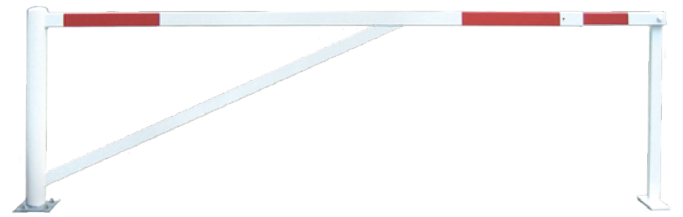

BARRIÈRE TOURNANTE TRÈS GRANDE LONGUEUR

Cette barrière de longueur exceptionnelle est équipée d'un support roulette qui limite le porte-à-faux et facilite la manipulation.

Structure : tubes acier galvanisé.

Largeur : 6,7 ou 8 m.

Fermeture : par goupille et cadenas sur le support de repos.

Finition : laquée blanc sur galva avec bandes réfléchissantes.

	Barrière
6 m	203160
7 m	203170
8 m	203180

Options

Poteau de réception en position ouverte	203176
Kit de pose	202614

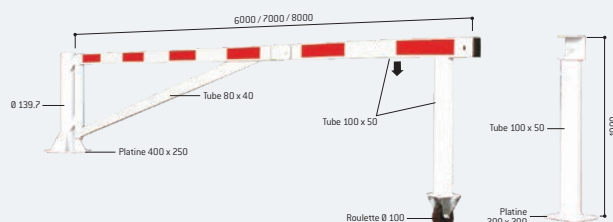

BARRIÈRE UNIVERSELLE TOURNANTE "XL"

NOUVEAUTÉ

Une barrière tournante extra longue avec tirants en partie supérieure pour les emplacements les plus contraignants.

Structure : tubes acier 120 x 120 mm et 80 x 80 mm prolongée par une lisse alu 70 x 70 mm.

Largeur : modulable de 6050 à 10000 m (distance entre l'axe de rotation et l'extrémité de la barrière).

Hauteur : 1,1 m.

Fermeture : par goupille et cadenas fournis. Second poteau de réception pour verrouillage en position « ouverte » fourni.

Finition : laquée blanc sur galva avec bandes rouges rétro réfléchissantes.

Fixation : sur platines avec crosses de scellement (non fournies). Kit de pose fourni.

Référence 602992

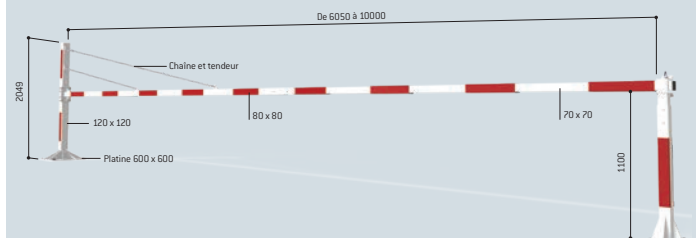

BARRIÈRE UNIVERSELLE LISSE ALU LEVANTE

Indispensable pour le filtrage des véhicules, la barrière télescopique s'adapte à toutes les largeurs de voies (de 3,05 à 6,40 m) au centimètre près.

Structure : lisse alu 80 x 80 mm prolongée par une lisse alu 70 x 70 mm.

Largeur : modulable de 3200 à 6500 mm (distance entre l'axe de rotation et l'extrémité de la barrière) pour une largeur entre poteaux de 3050 à 6400 mm.

Système d'ouverture : rotation sur un axe inox monté sur roulement à billes. Contrepoids à intégrer dans un coffret fixe sur la lisse.

Fermeture : en position levée (sur le pied pivot) ou baissée (sur le pied de réception) par goupille et cadenas fournis. Livrée avec poteau de réception en acier.

Finition : peint en blanc avec bandes rétroréfléchissantes rouges.

Fixation : sur platines avec éléments de scellement fournis.

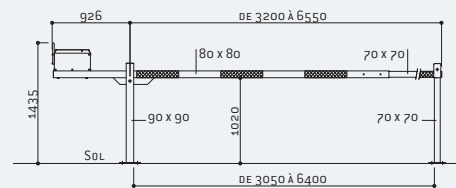

Référence 202170

LES
PRODUITS



Barrière lisse universelle :
la traverse coulisse pour adapter la barrière au lieu de pose.



BARRIÈRE UNIVERSELLE LEVANTE À VÉRIN

NOUVEAUTÉ

Son système à vérin simplifie son usage et lui permet, libérée de tout contrepoids, de se positionner au plus près d'un mur. De plus, son pied autoporté limite son emprise au sol et facilite sa pose.

Structure : lisse alu 80 x 80 mm prolongée par une lisse alu 70 x 70 mm.

Largeur : modulable de 3000 à 4000 mm (distance entre l'axe de rotation et l'extrémité de la barrière).

Système d'ouverture : vérin intégré permettant de compenser le poids de la lisse et d'en faciliter son usage. Rotation sur un axe en inox. Verrouillage automatique.

Fermeture : par clé. Pied de réception intégré à la lisse et réglable en hauteur (+/- 100 mm).

Finition : peint en blanc avec bandes rétroréfléchissantes rouges. Pied pivot et rabattable peint en RAL 3020.

Fixation : sur platines avec éléments de scellement fournis.

Option : jeu de clés différentes, cadenas à clé ou cadenas à clé triangle.

Fermeture en option : cadenas à clé ou cadenas à clé triangle.

Référence 202171

Options	
Clé différente	202172
Cadenas à clé	202173
Cadenas à clé triangle (pompier)	202174

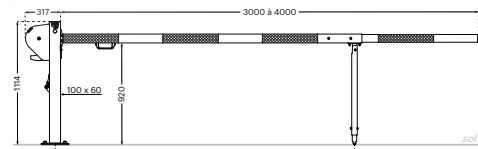
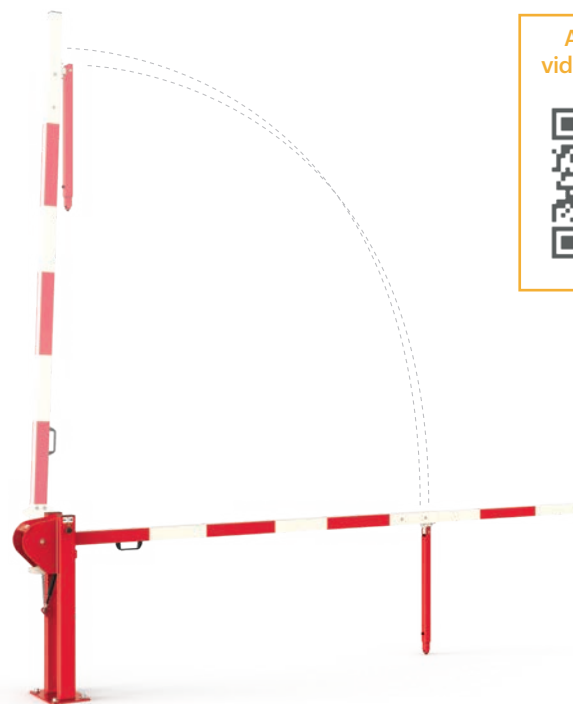

Accédez à la vidéo du produit



BARRIÈRE TOURNANTE

Une barrière de maîtrise d'accès disponible en version 2000 ou 2500 mm avec un axe déporté.
Ce dernier modèle est équipé d'un tube vertical permettant l'installation d'un panneau de signalisation.

Deux longueurs : 2000 ou 2500 mm.

Structure : tube acier \varnothing 60 mm.

Système d'ouverture : fût monté sur pivot.

Fermeture : par goupille \varnothing 20 mm et cadenas (fournis).

Blocage possible à 90° en position ouverte.

Fermeture en option : clé triangle de 14 prisonnière.

Finition : acier galvanisé ou peint sur galva selon nos coloris (voir page 10).

Fixation : sur platine 200 x 200 mm par tiges d'ancrage à sceller (fournies).

	Galva	Peint/galva
Long. 2000 mm	203120	203121
Long. 2500 mm	203124	203126



■ Réf. 203124

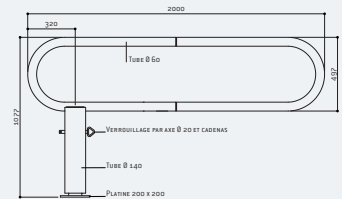

Réf. 203121

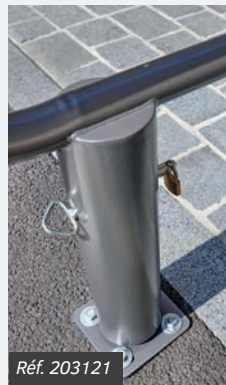

Réf. 203121



Réf. 203128

BARRIÈRE TOURNANTE TROMBONE

Structure : tube acier \varnothing 60 mm avec bouchon noir.

Longueur : 1800 mm.

Système d'ouverture : pivot assuré dans le tube extérieur.

Fermeture : par goupille \varnothing 16 mm et cadenas fourni.

Blocage possible à 90° en position ouverte.

Finition : acier galvanisé ou peint sur galva selon nos coloris (voir page 10).

Fixation : sur platine avec goussets de renfort. Tiges d'ancrage à sceller fournies.

	Galva	Peint/galva
Références	203125	203128



■ Réf. 203125

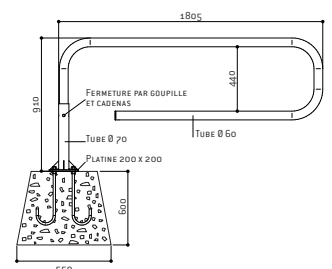

BARRIÈRE TOURNANTE DÉCORATIVE

NOUVEAUTÉ

Une barrière décorative de maîtrise d'accès qui trouvera sa place seule ou dans la continuité de barrière de ville à croix de Saint-André. Un élément esthétique et efficace pour gérer les flux de circulation.

Longueur : 2010 mm.

Structure : tube acier 50 x 50 mm et 30 x 30 mm.

Système d'ouverture : fût monté sur pivot.

Fermeture : par goupille \varnothing 20 mm et cadenas (fournis).

Blocage possible à 90° en position ouverte.

Fermeture en option : clé triangle de 11 ou clé triangle de 14 prisonnière.

Finition : peint sur galva selon nos coloris (voir page 10).

Fixation : sur platine 200 x 200 mm par tiges d'ancrage à sceller (fournies).

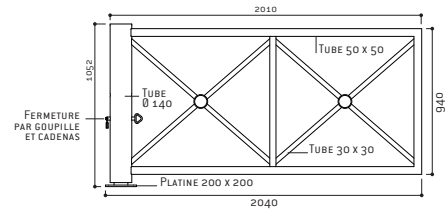
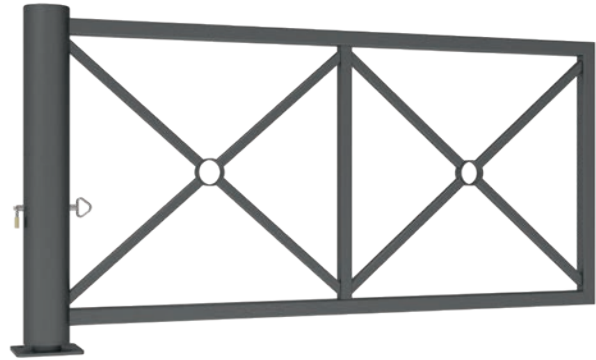

Réf. 203129

Réf. 203265

BARRIÈRE SÉLECTIVE

Interdit l'accès des véhicules motorisés aux parcs publics mais accepte le passage de tout type de fauteuils roulants, en conformité avec les réglementations en vigueur.

Structure : tubes acier \varnothing 50 mm comprenant un élément rotatif et un élément fixe.

Système d'ouverture : pivot assuré par un tube intérieur \varnothing 89 mm avec butée de limitation de rotation et tube supérieur 100 x 100 mm muni de 2 orifices de graissage.

Finition : acier galvanisé ou peint sur galva selon nos coloris (voir page 10).

Fixation : sur platines (crosses de scellement fournies).

Montage facile : "bras" de l'élément rotatif à visser sur le pivot.



■ Réf. 203265

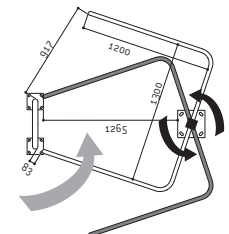
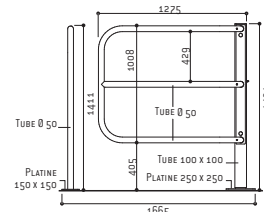

	Galva	Peint/galva
Références	203215	203265



BLOC PARKING BPE

Un modèle optimisé pour garantir une utilisation simplifiée et intuitive.

Structure : tube acier galvanisé Sendzimir avec bandes réflectos à coller. Pied télescopique, sabots en zamack moulé.

Modèle : disponible également en version Amortichoc® pour absorber la poussée d'un véhicule manœuvrant.

4 systèmes d'ouverture au choix :

- Serrure poussoir avec clés différentes (3 clés fournies) ou clés identiques (3 clés fournies).
- Serrure clé triangle de 8 (1 clé triangle fournie).
- Serrure acceptant une clé passe (clé passe en option).
- Cadenas amovible.



■ Réf. 204800

	BPE	BPE Amortichoc®
Serrure poussoir		
Ouverture par clés différentes	204800	204810
Ouverture par clés identiques	204801	204811
Serrure clé triangle		
Ouverture par clé triangle	204802	204812
Serrure clé passe		
Ouverture par clé passe	204817	204827
Option clé passe	602968	602968
Cadenas		
Ouverture par cadenas	204819	-

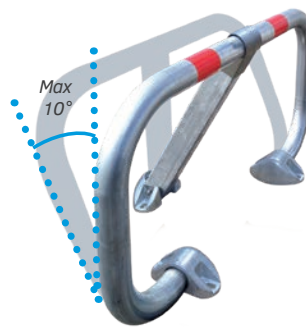

■ Réf. 204810

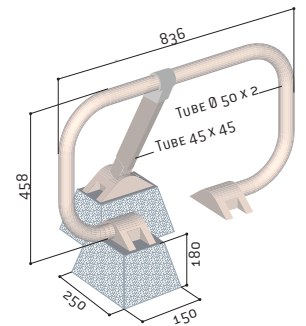

Réf. 204800



Réf. 204819



Réf. 204813

BLOC PARKING CLASSIQUE

Un modèle universel, simple d'utilisation, qui s'intègre efficacement.

Structure : tube acier galvanisé Sendzimir avec bandes réflectos à coller. Pied télescopique, sabots en aluminium moulé.

2 systèmes d'ouverture au choix :

- Serrure poussoir avec clés différentes (3 clés fournies) ou clés identiques (3 clés fournies).
- Serrure par clé triangle de 8.

Serrure poussoir	
Ouverture par clés différentes	204813
Ouverture par clés identiques	204814
Serrure clé triangle	
Ouverture par clé triangle	204815



■ Réf. 204813

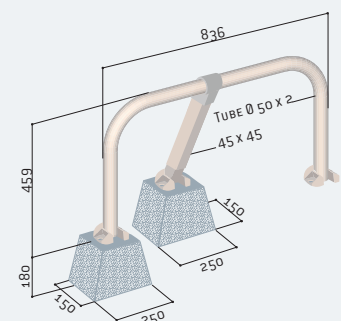

BUTÉE DE PARKING CAOUTCHOUC

Robuste et fonctionnelle, la butée de parking caoutchouc matérialise efficacement les extrémités de parking.

Trois longueurs : 550, 900 ou 1800 mm.

Largeur : 150 mm.

Hauteur : 100 mm.

Structure : caoutchouc recyclé.

Fixation : par boulons à expansion (non fournis).

Long. 550 mm	207912
Long. 900 mm	207913
Long. 1800 mm	207914
Option boulons à expansion	111566



■ Réf. 207912 + 207913 + 207914

BUTÉE DE PARKING ACIER

Permet de délimiter l'extrémité des places de parking ou de prévenir la collision d'un véhicule avec un obstacle lors de manœuvres.

Deux longueurs : 750 et 1800 mm.

Structure : tube acier ø 76 mm galvanisé ou peint sur galva selon nos coloris (voir page 10).

Fixation : sur platines, ancrage fourni.

	Galva	Peint/galva
Long. 750 x haut. 84 mm	207917	207918
Long. 1800 x haut. 116 mm	207909	207910



■ Réf. 207910

■ Réf. 207918



Réf. 207912



Réf. 207910



Réf. 111250

TRACEUR DE LIGNES M-MARKERS

Idéal pour le repérage des places de parking de sièges sociaux ou de sites industriels. Peinture de qualité et tracé de précision, conforme au règlement REACH.

Aérosols : 500 ml de peinture pour l'intérieur et pour l'extérieur.

Autonomie : 50 mètres.

Option : machine à tracer, l'outil idéal pour les longueurs réduites.

Traceur blanc	111780
Traceur jaune	111781
Option	
Machine à tracer	111250



■ Réf. 111781

■ Réf. 111780

PROTECTION D'ANGLE EN CAOUTCHOUC

Un dispositif fonctionnel et particulièrement visible, grâce à ses couleurs contrastées, pour absorber les chocs sur les angles de vos sites de production ou de vos entrepôts. La version à angle arrondi offre une protection renforcée grâce à la surépaisseur de caoutchouc.

Matière : caoutchouc recyclé.

Hauteur : 800 mm.

Protection d'angle (angle droit) :

hauteur 800 x largeur 90 x épaisseur 10 mm.

Protection d'angle renforcée (angle arrondi) :

hauteur 800 x largeur 120 x épaisseur 15 mm.

Angle droit (lot de 15 pièces) 111803

Angle arrondi (lot de 10 pièces) 111802



■ Réf. 111803



■ Réf. 111802



Réf. 111805



Réf. 111805

PROTECTION D'ANGLE EN MOUSSE EVA

Fine, légère et très simple d'installation, cette protection assure une excellente prévention à des conditions économiques particulièrement séduisantes.

Matière : en mousse EVA (Ethylene Vinyl Acetate).

Protection d'angle : hauteur 800 x largeur 90 x épaisseur 7 mm.

Référence (lot de 15 pièces) 111805



■ Réf. 111805

RALENTISSEUR

La meilleure offre pour limiter la vitesse des véhicules dans les zones privées : 3 modèles, 2 épaisseurs disponibles et 1 solution pour permettre le passage des câbles. Nos modèles offrent une bonne visibilité de jour comme de nuit grâce à l'alternance de modules jaune et noir et aux "yeux de chat".

Structure : produit de qualité supérieure en caoutchouc.
Version standard : jaune ou noir, hauteur 50 ou 70 mm.
Version avec passage de câble : jaune ou noir, hauteur 70 mm, équipée d'un passage de câbles sauf extrémités (hauteur 45 x largeur 50 mm).
Fixation : par boulons à expansion (non fournis).



■ Réf. 111521 + 111522 + 111530

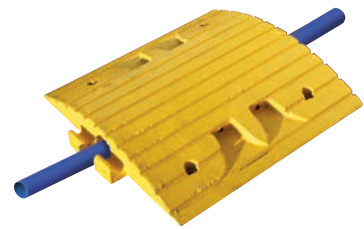

■ Réf. 111501

	Jaune	Noir
Version standard – haut. 50 mm		
Ralentisseur module central (l'unité) – long. 500 x larg. 400 mm	111521	111522
Ralentisseur extrémités (la paire) – 2 x long. 250 x larg. 400 mm	111530	
Version standard – haut. 70 mm		
Ralentisseur module central (l'unité) – long. 500 x larg. 400 mm	111515	111516
Ralentisseur extrémités (la paire) – 2 x long. 250 x larg. 400 mm	111520	
Version avec passage de câbles – haut. 70 mm		
Ralentisseur module central (l'unité) – long. 500 x larg. 500 mm	111501	111502
Ralentisseur extrémités (la paire) – 2 x long. 250 x larg. 500 mm	111510	
Option boulons à expansion pour haut. 50 et 70 mm (lot de 20 pièces)	111565	



Des produits modulaires pouvant s'adapter à toute largeur de voie.



Réf. 111521 + 111522 + 111530

COUSSIN DE RALENTISSEMENT

Ce ralentisseur avec sa profondeur de 900 mm agira comme un coussin pour ralentir le trafic tout en douceur.

Profondeur : 900 mm.
Hauteur au centre : 50 mm.
Structure extrémité : caoutchouc noir uniquement.
Structure module central : caoutchouc jaune et noir.
Fixation : par boulons à expansion (non fournis).



■ Réf. 111610 + 111611

Coussin module central (l'unité) – larg. 490 mm	111610
Coussin extrémités (la paire) – larg. 250 mm	111611
Option boulons à expansion (lot de 20 pièces)	111566

ÉTRIER DE PROTECTION Ø 35 ET Ø 60 MM

Parfait pour l'entourage des poteaux, parcmètres, réverbères...

Hauteur hors tout :

- version scellement direct : haut. 775 mm pour Ø 60 mm et haut. 800 mm pour Ø 35 mm.
- version sur platines : haut. 503 mm pour Ø 60 mm et haut. 500 mm pour Ø 35 mm.

Structure : tube acier Ø 35 ou Ø 60 mm.

Finition : acier galvanisé ou peint sur galva selon nos coloris (voir page 10).

Pose : par scellement direct ou sur platines.

NOUVEAUTÉ

	Scellement direct		Sur platines	
	Galva	Peint/galva	Galva	Peint/galva
Tube Ø 35 mm	201020	201021	291020	291021
Tube Ø 60 mm	201030	201031	291030	291031



■ Réf. 291020



Réf. 291031



Réf. 201008

■ Réf. 201031

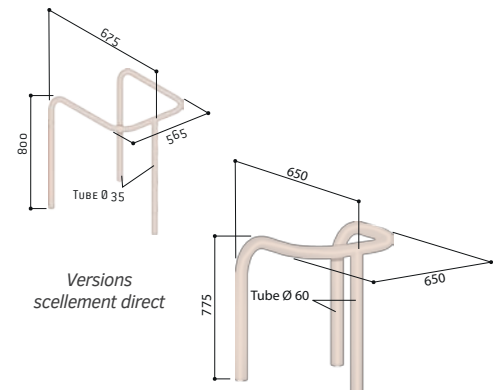

CORSET DE PROTECTION

Un entourage complet pour lampadaires, panneaux...

Dimensions : 700 x 700 mm.

Tube acier : Ø 60 mm

Finition : acier galvanisé ou peint sur galva selon nos coloris (voir page 10).

Pose : par emboîtement et scellement direct.

	Galva	Peint/galva
Références	201008	201009

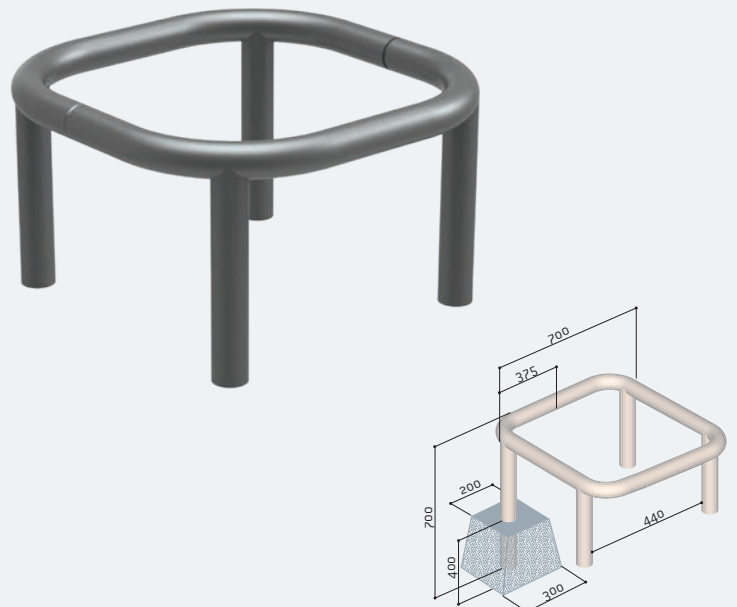

ÉPINGLE DE PROTECTION Ø 60 MM

Protection des bouches d'incendie, compteurs extérieurs...

Largeur : 625 mm.

Hauteur hors tout : 870 mm.

Structure : tube acier Ø 60 mm.

Finition : acier galvanisé, peint sur galva ou peint sur zinc selon nos coloris (voir page 10).

Pose : par scellement direct ou sur platines ; fourreaux, en option.

Références	Scellement direct			Sur platines		
	Galva	Peint/galva	Peint/zinc	Galva	Peint/galva	Peint/zinc
201060	201061	201065	291060	291061	-	



■ Réf. 201060

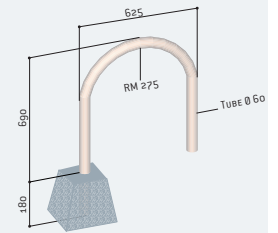

Réf. 201061



Réf. 291067

ÉPINGLE DE PROTECTION Ø 50 MM

Protection des bouches d'incendie, compteurs extérieurs...

Largeur : 300 mm.

Hauteur hors tout : 870 mm.

Structure : tube acier Ø 50 mm.

Finition : acier galvanisé ou peint sur galva selon nos coloris (voir page 10).

Pose : par scellement direct ou sur platines.

Références	Scellement direct		Sur platines	
	Galva	Peint/galva	Galva	Peint/galva
	201066	201067	291066	291067

NOUVEAUTÉ



■ Réf. 201067

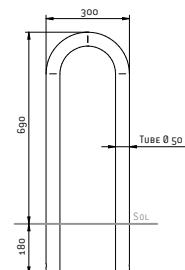

BARRIÈRE AMOVIBLE ÉCOBAR®

Barrière de manifestation, barrière de police, barrière de foule... Un équipement indispensable pour la canalisation temporaire des effectifs.

Cadre : tubes acier \varnothing 35 mm et 1,5 mm d'épaisseur. Coins arrondis et poids limité pour un meilleur confort de manipulation.

Pieds : biseautés pour une meilleure stabilité. Conçus pour accepter dénivelé et rotation.

Accrochage : universel.

Stockage : réduit et rangement au carré grâce aux pieds décalés.

Plaque d'identification : en tôle 114 x 100 mm avec découpe laser en option.

Finition : acier galvanisé.

Écobar 14 barreaux	200060
Écobar 18 barreaux	200070

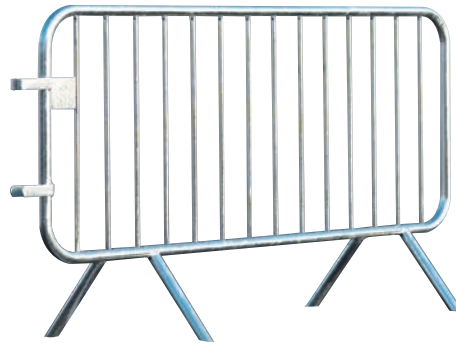

■ Réf. 200060

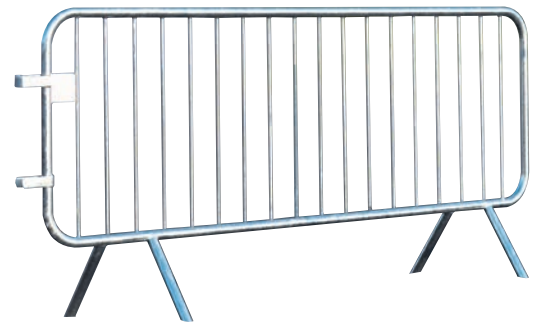

■ Réf. 200070

**LES
PRODUITS**

Une barrière indispensable, robuste et au rapport qualité/prix imbattable. Facile à stocker pour un rangement au carré !

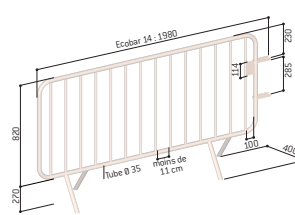

Réf. 200060

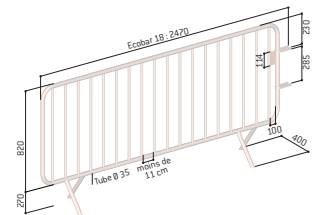

Réf. 200070



Réf. 200060

MIROIRS MULTI-USAGES QUALITÉ INOX ET ANTI-GIVRE/ANTI-BUÉE



Les miroirs INOX multi-usages VIALUX® s'adaptent en extérieur comme en intérieur à tous les environnements, hors voies publiques. En acier inoxydable, ces miroirs ont été conçus pour résister aux conditions climatiques les plus défavorables. Leur version anti-givre/anti-buée, développée par VIALUX®, ne nécessite aucun raccordement électrique.

Fixation : en acier galvanisé pour murs, poteaux ronds (ø 76 à 90 mm) et poteaux rectangulaires (60 x 80 ou 80 x 80 mm). Important : les miroirs INOX sont à installer exclusivement sur des poteaux en acier.

Joint noir : miroirs cerclés par un joint PVC à armature métallique, résistant aux contraintes extérieures.

Qualité Inox : l'optique en acier inoxydable, incassable et insensible aux UV, garantit une grande longévité. La précision de son polissage assure une qualité d'image incomparable.

Qualité Inox anti-givre/anti-buée : l'optique en acier inoxydable est équipée d'un système exclusif de désembuage et dégivrage sans installation électrique. Le miroir équipé de ce système **nécessite une exposition au soleil**, son fonctionnement ne sera pas optimal s'il est collé contre un mur ou bien s'il est constamment dans une zone ombragée.

Accessoires : poteaux disponibles pour tous les modèles. Nous consulter.



■ Réf. 834

Distance maxi de l'utilisateur au miroir	Optique	Inox	Inox
		10 ans Garantie	10 ans Garantie
9 m	600 x 400 mm	Qualité Inox	Qualité Inox anti-givre/anti-buée
11 m	ø 600 mm	834	834 AB
11 m	ø 600 mm	836	836 AB
20 m	800 x 600 mm	838	838 AB

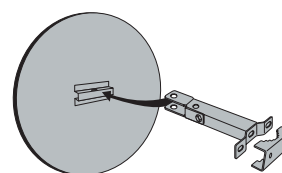

Qualité inox sur poteau/sur mur

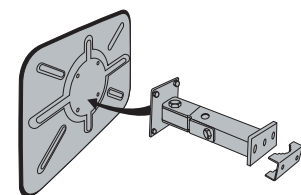

Qualité anti-givre/anti-buée sur poteau/sur mur

Contrôle deux directions



MIROIR ANTI-GIVRE/ANTI-BUÉE - Dispositif 2 en 1

La fonction anti-buée du miroir VIALUX® empêche la formation de buée quel que soit le niveau de température ou le niveau d'humidité du lieu où est installé le miroir. La fonction anti-givre du miroir VIALUX® résiste à des températures allant jusqu'à -20°C. Le miroir libère la chaleur emmagasinée dans la journée afin d'éviter la formation du givre.



Réf. 836



Réf. 834 AB

MIROIR DE PARKING 103 ESP

Une solution simple et économique pour éviter les angles morts. Ce miroir permet une visibilité de 2 mètres entre l'utilisateur et le miroir.

Fixation : par rotule orientable dans toutes les directions. La visserie et le nécessaire de fixation pour murs ou poteaux sont fournis.

Qualité Polymir® : l'optique Polymir® renvoie une image nette, sans aucune déformation. Elle est incassable, indéformable, résistante aux chocs et possède un traitement de surface anti-UV.

Distance de l'utilisateur au miroir	Optique	Référence
2 m	ø 300 mm	103 ESP



VIALUX

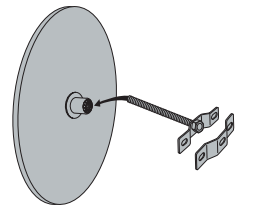

sur poteau / sur mur

Contrôle
deux directions
vision
à **90°**



Contrôle
trois directions
vision
à **180°**

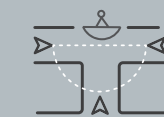

P.A.S®
5 Garantie ans

MIROIR DE PARKING VUMAX

Le bombage de ce miroir dédié aux sorties de parking sans dégagement, augmente le champ de vision sans gêner le passage. Positionné à la verticale, il permet un faible encombrement et à l'horizontal, une vision grand angle à 180°.

Fixation : universelle pour murs et poteaux de 34 à 90 mm de section. Elle permet un réglage précis de la position du miroir.

Qualité P.A.S® : l'optique P.A.S® bénéficie, en plus de la qualité Polymir®, d'un traitement anti-rayures et antistatique offrant une garantie supplémentaire de 2 ans.

Distance de l'utilisateur au miroir	Optique	Références
4 m	440 x 75 x 220 mm	Vumax 5000
6 m	600 x 100 x 300 mm	Vumax 6000



■ Réf. Vumax 6000

VIALUX

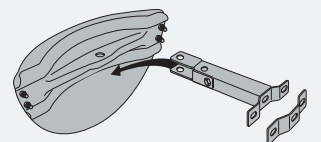

sur poteau / sur mur

MIROIRS MULTI-USAGES AVEC CADRE BLANC

Les miroirs multi-usages VIALUX® s'adaptent, en intérieur comme en extérieur, à tous les environnements qui ne présentent pas de contrainte particulière : sorties de garage, circulation en milieu privé, surveillance des magasins, ateliers, machines...

Cadre : en résine thermoplastique traité et testé anti-UV pour éviter le craquellement et le jaunissement.

Fixation : en acier galvanisé pour murs et poteaux de 60 à 90 mm de section. Elle permet un réglage précis de la position du miroir.

Qualité Polymir® : l'optique Polymir® renvoie une image nette, sans aucune déformation. Elle est incassable, indéformable, résistante aux chocs et possède un traitement de surface anti-UV.

Qualité P.A.S® : l'optique P.A.S® bénéficie, en plus de la qualité Polymir®, d'un traitement anti-rayures et antistatique offrant une garantie supplémentaire de 2 ans.

ACCESSOIRES :



- Poteaux disponibles pour tous les modèles.
- Ces miroirs (hors ø 400 et ø 500 mm) peuvent être équipés du film chauffant anti-givre/anti-buée.



■ Réf. 524



■ Réf. 516

Distance maxi de l'utilisateur au miroir	Optique		
		Qualité Polymir®	Qualité P.A.S.®
5 m	ø 400 mm	514	914
7 m	ø 500 mm	515	915
9 m	600 x 400 mm	524	926
11 m	ø 600 mm	516	916
15 m	ø 700 mm	517	917
20 m	800 x 600 mm	526	928
20 m	ø 800 mm	518	918
30 m	1000 x 800	528	9210

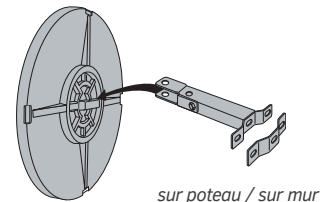
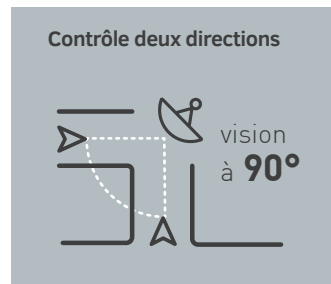

Réf. 916



Réf. 517

LIGNE CONVIVIALE®

ABRI CAISSE CONVIVIALE®

Un abri moderne au service de l'utilisateur.

Dimensions : largeur 1000 x hauteur 2200 x profondeur 1500 mm.

Poteaux : tube acier 100 x 60 mm.

Toiture : vitrage en PMMA fumé épaisseur 6 mm.

Livré avec plaque signalétique (sérigraphie non fournie).

Bardages : en verre sécurisé épaisseur 8 mm.

Finition : peint sur galva selon nos coloris (voir page 10).

Pose : par scellement direct.

Référence 529379



Une gamme d'abris fonctionnels, permettant la protection des usagers aux abords des caisses automatiques de parking situées en extérieur.

ABRI CAISSE VOÛTE

Un classique pour la protection des usagers.

Dimensions : largeur 1560 x hauteur 2500 x profondeur 1560 mm.

Poteaux : tube acier 80 x 80 mm sur platines.

Toiture : Voûte en polycarbonate alvéolaire épaisseur 6 mm traité anti-UV.

Bardages : en verre sécurisé épaisseur 8 mm.

Finition : peint sur galva selon nos coloris (voir page 10).

Pose : sur platines.

Référence 529200



ABRI CAISSE MILAN

Un design épuré et fonctionnel.

Dimensions : largeur 1560 x hauteur 2600 x profondeur 1560 mm.

Poteaux : tube acier 80 x 80 mm sur platines.

Toiture : panneaux en polycarbonate alvéolaire épaisseur 10 mm traité anti-UV.

Bardages : en verre sécurisé épaisseur 8 mm.

Finition : peint sur galva selon nos coloris (voir page 10).

Pose : sur platines.

Référence 529205



PASSAGE COUVERT MILAN

Une structure simple et moderne, pour la protection des flux de piétons.

Dimensions : longueur 2500 x hauteur 2880 x profondeur 2434 mm.

Poteaux : carrés en tube acier 80 x 80 mm.

Voûte : en polycarbonate alvéolaire épaisseur 10 mm traité anti-UV.

Finition : peint sur galva selon nos coloris (voir page 10).

Fixation : sur platines, pieds réglables en hauteur, chevilles à expansion fournies.



■ Réf. 529255 + 529256

OPTIONS :

- **Bardage latéral :** cadre profilé aluminium et vitrage en polycarbonate alvéolaire épaisseur 10 mm, traité anti-UV.
- **Extension :** module complémentaire, longueur 2500 mm.

Passage couvert – module initial	529255
Passage couvert – module complémentaire	529256
Bardage latéral pour passage couvert initial (pour 1 côté)	529043
Bardage latéral pour passage couvert complémentaire (pour 1 côté)	529048



Pied réglable



PASSAGE COUVERT VOÛTE

Un abri de piétons modulable en fonction des besoins, disponible avec ou sans éclairage LED.

Dimensions : longueur 2500 x hauteur 2635 x profondeur 2090 mm.

Poteaux : carrés en tube acier 80 x 80 mm.

Voûte : en polycarbonate alvéolaire épaisseur 6 mm traité anti-UV.

Finition : peint selon nos coloris (voir page 10).

Éclairage LED : ruban de LED intégré à la structure et monté en usine.

Alimentation : 220 V, branchement à réaliser par un professionnel (disjoncteur non fourni).

Fixation : sur platines, pieds réglables en hauteur, chevilles à expansion fournies.

OPTIONS :

- **Bardage latéral :** cadre profilé aluminium et vitrage en polycarbonate alvéolaire épaisseur 10 mm, traité anti-UV.
- **Extension :** module complémentaire, longueur 2500 mm.

	Sans éclairage LED intégré	Avec éclairage LED intégré
Passage couvert – module initial	529040	529040L
Passage couvert – module complémentaire	529041	529041L
Bardage latéral pour passage couvert initial (pour 1 côté)	529043	-
Bardage latéral pour passage couvert complémentaire (pour 1 côté)	529048	-



Réf. 529040 + 529041

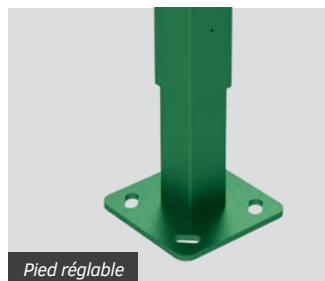

Pied réglable





SOLUTIONS **FUMEURS**

ESPACES
DÉDIÉS
& PROPRETÉ





sommaire



CENDRIERS

Potelets cendriers 168

Cendriers muraux 169

Corbeille cendrier 169



ABRIS FUMEURS

Voûte 170

Milan 172

Éco 173

LIGNE PROVINCE

POTELET - CENDRIER

Un potelet-cendrier pratique et idéal pour conserver l'harmonie du mobilier urbain.

Contenance : 1500 mégots environ.

Vidage : propre, facile et rapide par déverrouillage (serrure située sur le haut du potelet) et bouchon au bas du cendrier.

Structure : tube acier extérieur \varnothing 76 mm et intérieur \varnothing 60 mm.

4 pommeaux au choix : City, Agora, Boule ou Agglo.

Hauteur hors tout : 1200 mm hors pommeaux.

Grille d'écrasement : empêche les détritux volumineux.

Finition : peint sur zinc selon nos coloris (voir page 10).

Sérigraphie : fournie.

Fixation : par scellement direct.

NOUVEAUTÉ



Références	206585	206586	206587	206584
------------	--------	--------	--------	--------

■ Réf. 206585



Réf. 206580

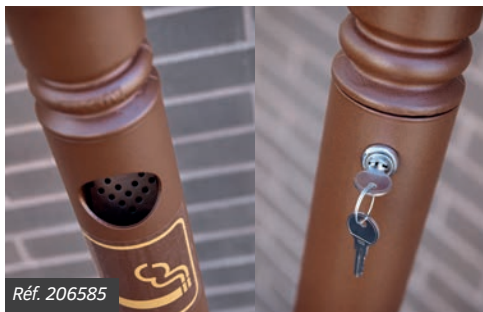

Réf. 206585

POTELET - CIGARETTE

Une solution innovante pour lutter contre l'éparpillement des mégots tout en protégeant les piétons, avec la même efficacité que les autres potelets de trottoir.

Contenance : 3000 mégots environ.

Vidage : propre, facile et rapide par le bas du tube.

Structure : tube acier \varnothing 76 mm et tête en aluminium moulé.

Plateau d'écrasement : empêche les détritux volumineux.

Deux modèles disponibles :

- Sur fourreau à sceller, verrouillable par clé triangle.
- Sur fourreau platine à poser ou fixer au sol, verrouillable par cadenas.

Finition : peint sur galva « couleurs cigarette » ou monochrome.

Sérigraphie : fournie.

Modèle sur fourreau à sceller - haut. 1210 mm 206580

Modèle sur fourreau platine - haut. 1450 mm 206581

■ Réf. 206580



Réf. 206581



Réf. 206580

CENDRIER - CIGARETTE

L'alter ego du potelet cigarette à poser sur les poteaux de tous vos abris ou sur mur grâce à l'option platine murale.

Vidage : propre, facile et rapide par le bas du tube.

Tube : acier \varnothing 76 mm et tête en aluminium moulé.

Plateau d'écrasement : empêche les détritux volumineux.

Hauteur : 600 mm.

Finition : peint sur galva « couleurs cigarette » ou monochrome.

Option : platines murales.

Référence 206579

Option platines murales (la paire) 206578



CENDRIER MURAL TUBE

Un cendrier mural proposé à des conditions économiques particulièrement avantageuses, sans rien sacrifier à l'élégance et à la fonctionnalité.

Structure : en aluminium brossé.
Vidage : par clapet sur la partie basse, fermé par clé triangle.
Contenance : 2 litres.
Dimensions : ø 80 x hauteur 480 mm.
Signalétique et visserie : fournies.

Tube rond	206596
Tube biseauté	206597



■ Réf. 206597

■ Réf. 206596



Réf. 206596

CENDRIER MURAL CARRÉ

Structure : acier laqué noir avec plateau d'écrasement des mégots.
Vidage : par porte avant, fermée par clé cylindre.
Contenance : 3 litres.
Dimensions : largeur 250 x hauteur 350 x profondeur 85 mm.

Référence	208021
-----------	--------



CORBEILLE - CENDRIER

Une corbeille-cendrier qui assure l'extinction des mégots et ainsi évite la propagation du feu dans la corbeille.

Structure : corbeille à papier en métal.
Vidage : cendrier et seau intérieur amovibles pour vider et nettoyer les éléments.
Finition : peint RAL 7016.
Cendrier : étouffoir de 2 L.
Dimensions : ø 250 x haut. 650 mm

Référence	208040
-----------	--------



■ Réf. 208040

ABRI FUMEURS VOÛTE "M"

Un abri fumeurs fonctionnel qui crée un espace spacieux protégeant les fumeurs des intempéries.

Deux longueurs : 2500 ou 5000 mm (accès largeur 1000 mm).

Profondeur : 1560 mm.

Hauteur : 2540 mm.

Poteaux carrés : tube acier 80 x 80 mm sur platines.

Cadre de toiture : traverses en tube aluminium 40 x 60 mm et gouttières en profilé aluminium. Arceaux en profilés aluminium cintrés.

Toiture : voûte en polycarbonate alvéolaire translucide épaisseur 6 mm, traité anti-UV.

Bardages de façade, de côtés et de fond : en verre sécurisé épaisseur 8 mm avec signalétique de sécurité.

Fixation bardage : système de pincement pour un remplacement aisé en cas de vandalisme.

Finition : peint sur galva selon nos coloris (voir page 10).

Solutions cendriers : voir page 168.



■ Réf. 529370 + 209116

Long. 2500 mm	529370
Long. 5000 mm	529371

Options

Coupe-vent de toiture (la paire)	529054
Éclairage LED, 220V	509041
Assis-débout	209147
Banc/tablette	209116

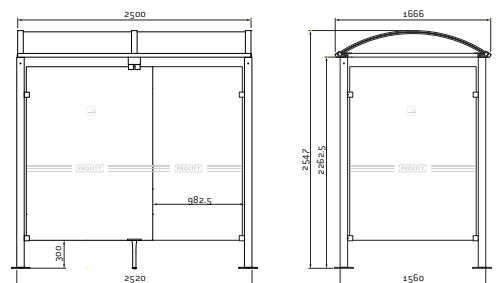

Réf. 529371

ABRI FUMEURS VOÛTE "L"

NOUVEAUTÉ

L'abri fumeurs Voûte "Large" dispose d'une profondeur proche des 3 mètres permettant ainsi d'accueillir plus de fumeurs tout respectant les distanciations sociales.

Deux longueurs : 2500 ou 5000 mm (accès largeur 1000 mm).

Profondeur : 2830 mm.

Hauteur : 2640 mm.

Poteaux carrés : tube acier 80 x 80 mm sur platines.

Cadre de toiture : traverses en tube aluminium 40 x 60 mm et gouttières en profilé aluminium. Arceaux en profilés aluminium cintrés.

Toiture : voûte en polycarbonate alvéolaire translucide épaisseur 6 mm, traité anti-UV.

Bardages de façade, de côtés et de fond : en verre sécurisé épaisseur 8 mm avec signalétique de sécurité.

Fixation bardage : système de pincement pour un remplacement aisé en cas de vandalisme.

Finition : peint sur galva selon nos coloris (voir page 10).

Solutions cendriers : voir page 168.



■ Réf. 529520 + 208510

Long. 2500 mm	529520
Long. 5000 mm	529521

Options

Éclairage LED, 220V	509041
Option assis-debout Parasol	208510

LES PRODUITS

Cet abri offre la plus grande capacité d'accueil de tous nos abris fumeurs

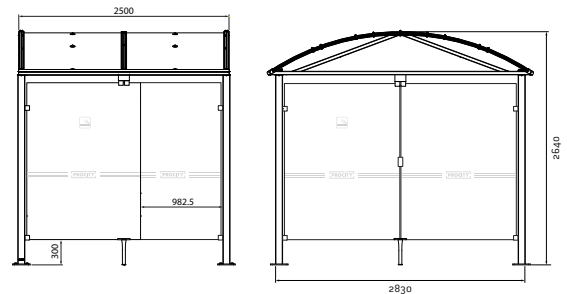

Réf. 529520 + 208126

ABRI FUMEURS MILAN

Un abri fumeurs design et facilement identifiable grâce à son coupe-vent signalétique en option.

Longueur : 2500 ou 5000 mm (accès largeur 1000 mm).

Profondeur : 1560 mm.

Hauteur : 2600 mm.

Poteaux carrés : tube acier 80 x 80 mm sur platines.

Cadre de toiture : deux traverses en tube acier 60 x 60 mm.

Toiture : panneau en polycarbonate alvéolaire translucide épaisseur 10 mm, traité anti-UV.

Bardages de façade, de côtés et de fond : en verre sécurisé épaisseur 8 mm avec signalétique de sécurité.

Fixation bardage : système de pincement pour un remplacement aisé en cas de vandalisme.

Finition : peint sur galva selon nos coloris (voir page 10).

Solutions cendriers : voir page 168.

Long. 2500 mm	529405
Long. 5000 mm	529406

Options

Coupe-vent latéraux (la paire)	529407
Coupe-vent face avant - long. 2500 mm	529408
Coupe-vent face avant - long. 5000 mm	529409
Assis-débout	209147
Banc/tablette	209116
Autocollant du symbole "cigarette" (la paire)	529401
Autocollant du texte "ESPACE FUMEURS"	529402

NOUVEAUTÉ

NOUVEAUTÉ



■ Réf. 529405 + 529407 + 529408 + 209147
+ 529401 + 529402



Réf. 529406



L'abri fumeurs Milan peut être proposé en monochrome ou en bicolore.

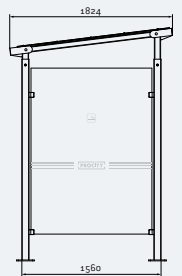
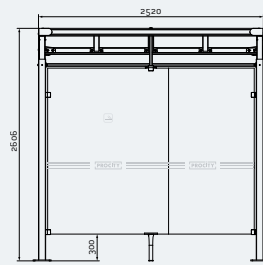

Réf. 529406

ABRI FUMEURS ÉCO

Un abri fumeurs à la fois simple, solide et très économique. Il permet d'offrir aux fumeurs un espace couvert, à l'abri du vent et de la pluie.

Longueur : 2459 mm.

Profondeur : 1861 mm.

Structure : tubes en aluminium anodisé \varnothing 50 mm sur platines à assembler avec des raccords en aluminium moulé bloqués par vis inox.

Toiture et bardages : panneaux en polycarbonate alvéolaire épaisseur 10 mm traités anti-UV.

Solutions cendriers : voir page 168.

Référence 529380

Retrouvez tous nos assis-debout page 59.

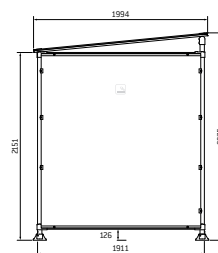
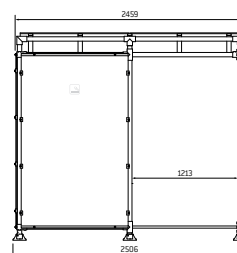

INDUSTRIE ET TP

DES ZONES
DÉFINIES
& SÉCURISÉES



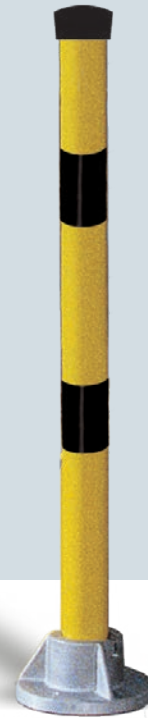

sommaire



ARCEAUX

Arceaux	176
Épingle et potelet	177



PROTECTIONS

Protections d'angles	178
Barrières, poteaux	180
Lisse de protection, passe câbles	181



MIROIRS

Hémisphériques	182
Miroirs extérieurs	184
Miroirs intérieurs	186



BARRIÈRES ET PASSERELLES

Barrières, TP	188
-------------------------	-----

ARCEAU Ø 76 MM

Grâce à son diamètre de 76 mm, cet arceau gagne en visibilité et accroît son rôle préventif. La très grande largeur de gamme permet de répondre à tous vos besoins d'aménagement.

Longueur : 1000 mm.

Deux hauteurs : 350 ou 1000 mm.

Tube acier : ø 76 mm, épaisseur 3 mm.

Finition : peint sur zinc RAL 1021.

Bandes noires : collées ou à coller soi-même avec le kit autocollant.

Tôle basse de protection (selon les modèles) : épaisseur 3 mm.

Fixation : sur platines.

		RAL 1021	RAL 1021 + bandes noires collées
Haut. 350 mm	Arceau simple	213260	213115
	Arceau simple avec tôle basse	213261	213116
Haut. 1000 mm	Arceau simple	213264	213156
	Arceau renforcé	213265	213160
	Arceau simple avec tôle basse	213266	213158
	Arceau renforcé avec tôle basse	213267	213162

Option kit autocollant

Kit pour arceaux simple ou renforcé	213275	-
Kit pour arceaux simple ou renforcé avec tôle basse	213278	-



■ Réf. 213162

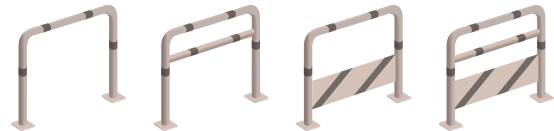

Arceau simple

Arceau renforcé

Arceau simple avec tôle basse

Arceau renforcé avec tôle basse



Réf. 213116



Réf. 294101

ARCEAU BAS DE PROTECTION Ø 60 MM

Une solution simple et efficace pour délimiter les espaces ou matérialiser les zones de sécurité.

Trois longueurs : 1000, 1500 ou 2000 mm.

Hauteur : 300 mm.

Tube acier : ø 60 mm, épaisseur 2 mm.

Finition : acier galvanisé ou peint sur zinc RAL 1021.

Bandes noires : collées ou à coller soi-même avec le kit autocollant.

Fixation : sur platines (scellement direct en option).

	Galva	RAL 1021	RAL 1021 + bandes noires collées
Long. 1000 mm	294100	294106	294103
Long. 1500 mm	294101	294107	294104
Long. 2000 mm	294102	294108	294105
Option kit autocollant	-	213271	-



■ Réf. 294104

ARCEAU Ø 60 MM

Arceau simple ou renforcé, à la présence discrète mais efficace. Spécialement conçu pour la protection des personnes et des machines à l'intérieur des ateliers.

Trois longueurs : 1000, 1500 ou 2000 mm.

Hauteur : 1000 mm.

Tube acier : ø 60 mm.

Finition : acier galvanisé ou peint sur zinc selon nos coloris (voir page 10).

Bandes noires ou rouges : déjà collées ou à coller soi-même avec le kit autocollant.

Fixation : sur platines.

Option : fixation scellement direct (nous consulter).

	Galva	RAL standard	RAL 1021 + bandes noires collées	RAL 9010 + bandes rouges collées
Arceau simple				
Long. 1000 mm	294006	294020	294043	294030
Long. 1500 mm	294007	294021	294044	294031
Long. 2000 mm	294008	294022	294045	294032

Arceau renforcé				
Long. 1000 mm	294206	294220	294243	294230
Long. 1500 mm	294207	294221	294244	294231
Long. 2000 mm	294208	294222	294245	294232

Options

Kit autocollant noir	-	213275	-	-
Kit autocollant rouge	-	213276	-	-



Solution économique : choisissez nos arceaux RAL 1021 et le kit autocollant bandes noires à coller soi-même.



Réf. 204040 + 204044 + 204043

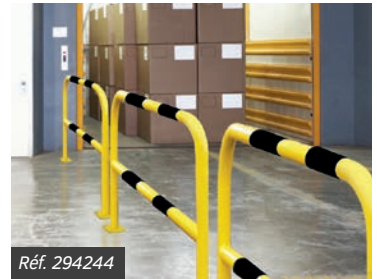

Réf. 294244

ARCEAU Ø 50 MM

Arceau modulaire qui permet de s'adapter à tous les besoins grâce à ses options.

Longueur : 1250 mm.

Hauteur : 1000 mm.

Tube acier : ø 50 mm.

Finition : peint sur phosphatation RAL 1021 et bandes noires à coller.

Modèle standard : arceau simple.

Fixation : sur platines.

Options : barre de renfort et tôle de protection.

	RAL 1021 + bandes noires à coller
Référence	204040

Options

Barre de renfort + raccords	204044
Tôle de protection	204043



ÉPINGLE ET POTELET Ø 50 MM

Hauteur : 1000 mm.

Réalisés : en tube d'acier ø 50 mm.

Finition : peint sur phosphatation RAL 1021 et bandes noires à coller.

Fixation : sur platines.

	RAL 1021 + bandes noires à coller
Épingle	204045
Potelet	204324

■ Réf. 204324



■ Réf. 204045

ANGLE DE PROTECTION EN TÔLE

Installé en intérieur, ce dispositif permet de protéger les rayonnages ou les machines sensibles des coups de chariots élévateurs lors des manœuvres. Sa hauteur et sa signalisation améliorent la visibilité et préviennent la détérioration des installations fixes.

Dimensions : longueur 160 x largeur 160 mm.

Trois hauteurs : 400, 800 ou 1200 mm.

Structure : tôle d'acier épaisseur 6 mm (5 mm pour la hauteur 400 mm).

Finition : peint sur zinc RAL 1021 et bandes noires collées ou à coller.

Fixation : sur platines.

	RAL 1021	RAL 1021 + bandes noires collées
Haut. 400 mm	213205	213202
Haut. 800 mm	213208	213206
Haut. 1200 mm	213209	213210
Option kit autocollant	213273	-



■ Réf. 213209 + 213273

GAMME PROTECTION

Retrouvez d'autres protections d'angles.
Voir page 156

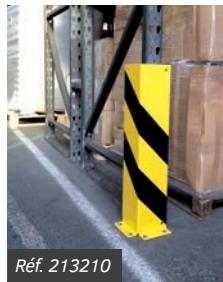

PROTECTION D'ANGLE EN CAOUTCHOUC SUR TRAVERSE ACIER

Un dispositif particulièrement renforcé pour une protection accrue.

Traverse : en acier galvanisé.

Protection : en caoutchouc noir à bandes verticales jaunes teintées dans la masse.

Extrémités : en plastique noir rigide.

Dimensions : hauteur 1000 x largeur 100 x épaisseur 20 mm.

Référence 111800



BUTÉE DE QUAI

Un élément massif noir en caoutchouc recyclé pour matérialiser les espaces logistiques et prévenir les dégradations des véhicules.

Dimensions : longueur 500 x largeur 150 x hauteur 100 mm.

Finition : ensemble unique teinté noir dans la masse.

Fixation : par 4 boulons (non fournis), à la verticale ou à l'horizontale selon vos besoins.

Butée de quai 111812

Option boulons à expansion (lot de 20 pièces) 111566



ARCEAU D'ANGLE RENFORCÉ À 2 PIEDS

Pour protéger les angles des bâtiments ou les machines des mauvaises manœuvres des véhicules.

Deux dimensions : longueur 580 x largeur 580 x hauteur 430 mm ou longueur 800 x largeur 800 x hauteur 1000 mm.

Tube acier : ø 60 mm, épaisseur 2 mm.

Finition : acier galvanisé ou peint sur galva RAL 1021 et bandes noires collées ou à coller.

Fixation : sur platines ou scellement direct.



■ Réf. 294562

	Sur platines			Scellement direct		
	Galva	NOUVEAUTÉ RAL 1021	NOUVEAUTÉ RAL 1021 + bandes noires collées	Galva	NOUVEAUTÉ RAL 1021	NOUVEAUTÉ RAL 1021 + bandes noires collées
Haut. 430 mm	294415	294561	294562	204415	204561	204562
Haut. 1000 mm	294506	294556	294560	204506	204556	204560
Option kit autocollant	-	213271	-	-	213271	-



Réf. 294560



Réf. 213011



Solution économique : choisissez nos arceaux RAL 1021 et le kit autocollant bandes noires à coller soi-même.

ARCEAU D'ANGLE À 3 PIEDS

Idéal pour protéger angles, équipements sensibles ou coins de rayonnages. Le 3^{ème} pied accroît la sécurité et augmente la visibilité de l'obstacle.

Dimensions : longueur 600 x largeur 600 mm.

Deux hauteurs : 600 ou 1200 mm.

Tube acier : ø 76 mm, épaisseur 3 mm.

Finition : peint sur zinc RAL 1021 et bandes noires collées ou à coller.

Fixation : sur platines.

	RAL 1021	RAL 1021 + bandes noires collées
Haut. 600 mm	213015	213010
Haut. 1200 mm	213016	213011
Option kit autocollant	213275	-



■ Réf. 213011

BARRIÈRE EXTENSIBLE ACIER JAUNE ET NOIR

Un grand classique de la protection temporaire.

Hauteur : 1000 mm.

Extensible : jusqu'à 3000 mm.

Poteaux : ø 25 mm, piètements ø 30 mm.

Assemblage : par rivets.

Finition : laquée jaune et noir sur acier brut.

Référence	100105
-----------	--------



BALISAGE TEMPORAIRE

Balisage immédiat, à l'intérieur comme à l'extérieur d'une zone à isoler provisoirement.

Hauteur : 900 mm

Structure : deux poteaux plastiques rouges et blancs ou jaunes et noirs, posés sur une embase en caoutchouc noir ø 350 mm pour une excellente stabilité.

Chaîne : 2,5 m bicolore assortie, ø 8 mm.

Kit rouge et blanc (la paire)	111380
Kit jaune et noir (la paire)	111381



POTELET À RUBAN

Un équipement mobile de canalisation et de maîtrise des flux en intérieur.

Hauteur : 1000 mm.

Structure : poteau acier ø 63 mm posé sur une embase en marbre recouverte d'un cache décoratif.

Finition : inox ou noir.

Ruban : noir, longueur 2 m.

Tête : équipée de 3 fixations pour une modularité maximale.

Potelet inox, ruban noir	111390
Potelet acier finition noire, ruban noir	111393



POTEAU DE PROTECTION

La solution robuste pour protéger n'importe quelle installation ou identifier des espaces piétons.

Trois diamètres : 90, 114 ou 168 mm.

Hauteur : 1000 mm.

Tube acier : épaisseur 3 mm avec un bouchon bombé soudé.

Finition : acier galvanisé ou peint sur zinc selon nos coloris (voir page 10) ou RAL 1021 et bandes noires collées ou à coller.

Fixation : sur platine.

Option : fixation scellement direct (nous consulter).

	Galva	RAL standard	RAL 1021 + bandes noires collées
ø 90 mm	294350	294662	294352
ø 114 mm	294391	294663	294396
ø 168 mm	294677	294676	294679

Option kit autocollant	-	213272	-
------------------------	---	--------	---

NOUVEAUTÉ



■ Réf. 294676

■ Réf. 294396

■ Réf. 294350



Solution économique : choisissez nos poteaux RAL 1021 et le kit autocollant bandes noires à coller soi-même.

LISSE DE PROTECTION AU SOL

NOUVEAUTÉ

Placée dans les allées de rayonnages, cette lisse protège les installations et les piétons. Son diamètre de 76 mm garantit sa bonne visibilité.

Deux longueurs : 750 ou 1800 mm.

Hauteur : 84 mm.

Tube acier : ø 76 mm, épaisseur 3 mm.

Finition : acier galvanisé ou peint sur galva RAL 1021 et bandes noires collées ou à coller.

Fixation : sur platines.

	Galva	RAL 1021	RAL 1021 + bandes noires collées
Long. 750 mm	207917	207918	213918
Long. 1800 mm	207909	207910	213910

Option kit autocollant	-	213271	-
------------------------	---	--------	---

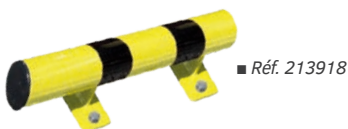

■ Réf. 213918



■ Réf. 207910

PASSE CÂBLES

Indispensable pour protéger les câbles lors du passage des véhicules ou des piétons.

PASSE CÂBLES - 3 CÂBLES

Passer câbles haute résistance pour des câbles jusqu'à un diamètre de 55 mm.

Résistance : jusqu'à 10 tonnes par essieu.

Longueur : 900 mm.

Largeur : 585 mm.

Hauteur au centre : 75 mm.

Module principal : en caoutchouc teinté noir dans la masse.

Capot : en plastique jaune teinté dans la masse.

Fixation : à poser ou par 4 boulons (non fournis).

Passer câbles	111576
---------------	--------

Option boulons à expansion (lot de 20 pièces)	111566
---	--------

PASSE CÂBLES - 2 CÂBLES

Passer câbles pour des câbles jusqu'à un diamètre de 30 mm.

Résistance : jusqu'à 6 tonnes par essieu.

Longueur : 1000 mm.

Largeur : 250 mm.

Hauteur au centre : 50 mm.

Module principal : en caoutchouc teinté noir dans la masse.

Capot : en plastique jaune teinté dans la masse.

Option : virage de 45° disponible.

Fixation : à poser.

Passer câbles	111580
---------------	--------

Virage de 45°	111577
---------------	--------

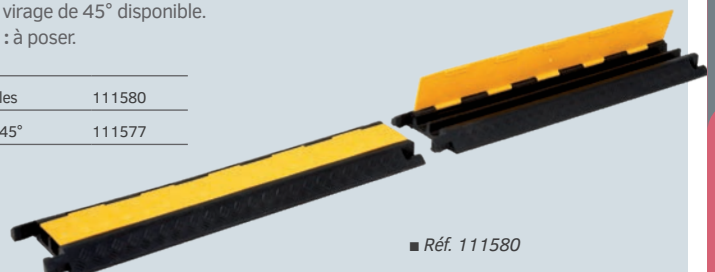
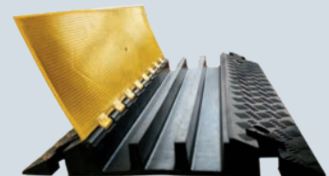
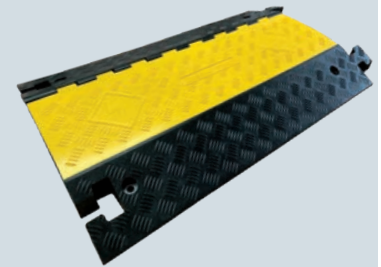

■ Réf. 111580

MIROIRS HÉMISPHERIQUES 1/2 SPHÈRE HORIZONTALE



Les miroirs hémisphériques horizontaux sont destinés à être suspendus. Dans les usines et entrepôts, ils permettent de contrôler la circulation aux intersections.

Fixation : à suspendre et livrés avec 4 chaînettes d'1 m chacune.

Qualité PMMA : l'optique PMMA apporte une qualité de vision avec une image nette irréprochable. Résistante, elle reste toutefois cassable.

Qualité Poly Carbonate : l'optique Poly Carbonate est incassable et bénéficie d'un classement au feu M1. Elle a la particularité d'être percée, permettant ainsi l'écoulement de l'eau des systèmes d'extinction automatique (sprinkler).

PMMA
Garantie
2 ans

Poly Carbonate
Garantie
5 ans

Distance maxi de l'utilisateur au miroir	Optique	Qualité PMMA®	Qualité Poly Carbonate
8 m	ø 660 mm	3660	3660 PC
10 m	ø 800 mm	3680	3680 PC
15 m	ø 1150 mm	3695	3695 PC



■ Réf. 3695

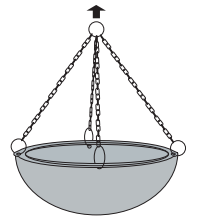

■ A suspendre

Contrôle quatre directions



vision à **360°**



■ Réf. 3695 PC

1/2 sphère horizontale en Poly Carbonate avec perçage permettant l'écoulement de l'eau des systèmes d'extinction automatique (sprinkler).



■ Réf. 3680

MIROIRS HÉMISPHERIQUES 1/2 SPHÈRE VERTICALE

Conçus pour contrôler une intersection depuis 3 endroits différents, les miroirs demi sphère à fixation murale, facilitent la circulation des personnes et engins à l'intérieur des bâtiments.

Fixation : les miroirs demi sphère verticaux sont à fixer sur un mur par chevilles et vis fournies.

Qualité Polymir® : l'optique Polymir® renvoie une image nette, sans aucune déformation. Elle est incassable, indéformable, résistante aux chocs et possède un traitement de surface anti-UV.



■ Réf. 56-80

VIALUX

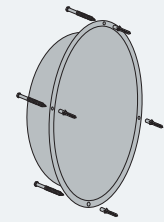

■ Sur mur

Distance maxi de l'utilisateur au miroir	Optique	Qualité Polymir®
8 m	ø 570 mm	56-57
10 m	ø 800 mm	56-80
12 m	ø 1140 mm	56-114

Polymir®
3 Garantie ans

Contrôle trois directions

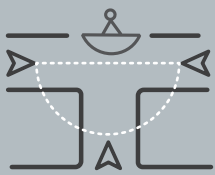

vision à 180°



Réf. 56-80

MIROIRS HÉMISPHERIQUES 1/4 DE SPHÈRE

Conçus pour contrôler une intersection depuis 3 endroits différents, les miroirs quart de sphère à fixation murale facilitent la circulation des personnes et engins à l'intérieur des bâtiments.

Fixation : les miroirs quart de sphère verticaux sont à fixer sur un mur par chevilles et vis fournies.

Qualité Polymir® : l'optique Polymir® renvoie une image nette, sans aucune déformation. Elle est incassable, indéformable, résistante aux chocs et possède un traitement de surface anti-UV.

Qualité PMMA : l'optique PMMA apporte une qualité de vision avec une image nette irréprochable. Résistante, elle reste toutefois cassable.



■ 1/4 de sphère, qualité Polymir®.
Destiné aux allées étroites.

VIALUX



■ 1/4 de sphère, qualité PMMA.
Destiné aux allées larges.

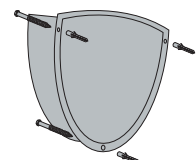

■ Sur mur

Distance maxi de l'utilisateur au miroir	Optique	Polymir®	PMMA
		3 Garantie ans Qualité Polymir®	2 Garantie ans Qualité PMMA®
8 m	ø 570 mm	51-57	-
8 m	ø 660 mm	-	1960
10 m	ø 800 mm	51-80	1980
13 m	ø 1140 mm	51-114	-
15 m	ø 1150 mm	-	1995

MIROIRS AVEC CADRE ROUGE ET BLANC



Positionnés aux intersections des voies, les miroirs avec cadre rouge et blanc sont destinés à sécuriser la circulation en extérieur des sites industriels et entrepôts. Le cadre blanc, équipé d'adhésifs rétro réfléchissants rouges, assure une parfaite visibilité du miroir.

Cadre : en résine thermoplastique traité et testé anti-UV pour éviter le craquellement et le jaunissement. Bandes adhésives rétro réfléchissantes rouges durables et de haute qualité. Les cadres des miroirs Polymir®/P.A.S® ø 800 et 900 mm sont en ABS/PMMA.

Fixation : nos miroirs Polymir® et P.A.S® sont livrés avec une fixation en acier galvanisé pour murs, poteaux ronds (ø 60 à 90 mm) et poteaux rectangulaires (60 x 80 mm ou 80 x 80 mm). Elle permet un réglage précis de la position du miroir. Cette fixation a été testée et certifiée pour résister au vent jusqu'à 183 km/h.



Qualité Polymir® : l'optique Polymir® renvoie une image nette, sans aucune déformation. Elle est incassable, indéformable, résistante aux chocs et possède un traitement de surface anti-UV.

Qualité P.A.S® : l'optique P.A.S® bénéficie, en plus de la qualité Polymir®, d'un traitement anti-rayures et antistatique offrant une garantie supplémentaire de 2 ans.

Accessoires : film chauffant anti-givre/anti-buée. Poteaux disponibles pour tous les modèles.



■ Réf. 946

Distance maxi de l'utilisateur au miroir	Optique	Cadre		
			Qualité Polymir®	Qualité P.A.S®
9 m	600 x 400 mm	680 x 500 mm	554	956
11 m	ø 600 mm	ø 750 mm	546	946
20 m	800 x 600 mm	950 x 750 mm	556	958
20 m	ø 800 mm	ø 960 mm	548	948
25 m	ø 900 mm	ø 1100 mm	549	949
30 m	1000 x 800 mm	1150 x 950 mm	558	9510

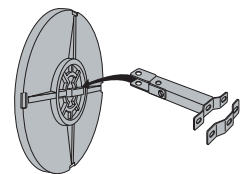

sur poteau / sur mur

Contrôle deux directions



Réf. 958

MIROIRS AVEC CADRE ROUGE ET BLANC QUALITÉ INOX ET ANTI-GIVRE/ANTI-BUÉE

Les miroirs rouge et blanc en acier inoxydable sont destinés à sécuriser la circulation en extérieur dans les sites industriels et entrepôts. Ils ont été conçus pour résister aux conditions climatiques les plus défavorables : environnement salin, haute montagne, pollution chimique... Leur version anti-givre/anti-buée développée par VIALUX® ne nécessite aucun raccordement électrique.

Cadre : le cadre en PVC expansé est traité anti-UV pour éviter le craquellement et le jaunissement. Ses bandes adhésives rétroréfléchissantes rouges sont durables et de haute qualité.

Fixation : livrés avec une fixation en acier galvanisé pour murs, poteaux ronds (ø 76 à 90 mm) et poteaux rectangulaires (60 x 80 mm ou 80 x 80 mm).

Installation : les miroirs INOX sont à installer exclusivement sur des poteaux en acier.

Qualité Inox : l'optique en acier inoxydable, incassable et insensible aux UV, garantit une grande longévité. La précision de son polissage assure une qualité d'image incomparable.

Qualité Inox anti-givre/anti-buée : l'optique en acier inoxydable est équipée d'un système exclusif de désembuage et dégivrage sans installation électrique.

Le miroir équipé de ce système **nécessite une exposition au soleil**, son fonctionnement ne sera pas optimal s'il est collé contre un mur ou bien s'il est constamment dans une zone ombragée.

Accessoires : poteaux disponibles pour tous les modèles.



■ Réf. 846 AB

Distance maxi de l'utilisateur au miroir	Optique	Cadre	Inox	Inox
			10 Garantie ans	10 Garantie ans
			Qualité Inox	Qualité Inox anti-givre/anti-buée
9 m	600 x 400 mm	750 x 500 mm	854	854 AB
11 m	ø 600 mm	ø 790 mm	846	846 AB
20 m	800 x 600 mm	956 x 756 mm	856	858 AB
20 m	ø 800 mm	ø 1000 mm	848	848 AB
30 m	ø 1000 mm	ø 1200 mm	886	886 AB

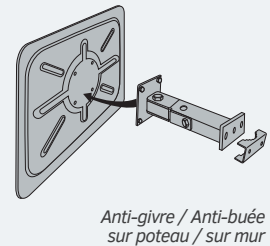
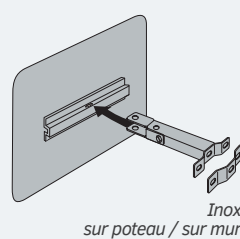

Contrôle deux directions



MIROIR ANTI-GIVRE/ANTI-BUÉE - Dispositif 2 en 1

La fonction anti-buée du miroir VIALUX® empêche la formation de buée quel que soit le niveau de température ou le niveau d'humidité du lieu où est installé le miroir. La fonction anti-givre du miroir VIALUX® résiste à des températures allant jusqu'à -20°C. Le miroir libère la chaleur emmagasinée dans la journée afin d'éviter la formation du givre.



MIROIRS AVEC CADRE JAUNE ET NOIR



Les miroirs VIALUX® avec cadre jaune et noir sont destinés à sécuriser la circulation à l'intérieur des sites industriels. Leurs couleurs sont facilement repérables et les bandes non réfléchissantes évitent tout éblouissement.

Cadre : le cadre en résine thermoplastique et ses bandes adhésives sont durables et de haute qualité.

Fixation : en acier galvanisé pour murs, poteaux ronds (ø 60 à 90 mm) et poteaux rectangulaires (60 x 80 mm ou 80 x 80 mm). Elle permet un réglage précis de la position du miroir.

Qualité Polymir® : l'optique Polymir® renvoie une image nette, sans aucune déformation. Elle est incassable, indéformable, résistante aux chocs et possède un traitement de surface anti-UV.

Qualité P.A.S.® : l'optique P.A.S.® bénéficie, en plus de la qualité Polymir®, d'un traitement anti-rayures et antistatique offrant une garantie supplémentaire de 2 ans.

Accessoires : film chauffant anti-givre/anti-buée. Poteaux disponibles pour tous les modèles.



■ Réf. 586



Distance maxi de l'utilisateur au miroir	Optique	Cadre	Qualité Polymir®	Qualité P.A.S.®
9 m	600 x 400 mm	680 x 500 mm	584	984
11 m	ø 600 mm	ø 750 mm	586	986
20 m	800 x 600 mm	950 x 750 mm	588	988

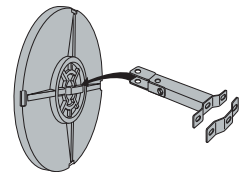

sur poteau / sur mur

Contrôle deux directions



Réf. 988

MIROIRS POUR ENVIRONNEMENTS CONTRAINTS

Ces miroirs spécifiques en acier inoxydable (optique et dos) sont parfaitement adaptés aux sites industriels à fortes chaleurs. Ils résistent à des températures pouvant atteindre les 400°C. Sans cadre, ni joint, ils sont inaltérables et faciles à nettoyer.

Fixation : en acier galvanisé pour murs et poteaux de 60 à 90 mm de section.
Qualité Inox : l'optique en acier inoxydable est incassable et garantit une grande longévité. La précision de son polissage assure une qualité d'image incomparable.

Distance maxi de l'utilisateur au miroir	Optique	Qualité Inox
9 m	600 x 450 mm	814
11 m	ø 600 mm	816
20 m	800 x 600 mm	828



■ Réf. 816



Ces miroirs existent également avec fixation en acier inoxydable, spécialement conçue pour les industries agroalimentaires.

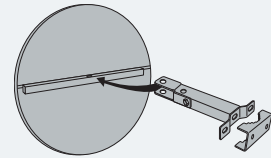

sur poteau / sur mur

Inox

2 Garantie ans

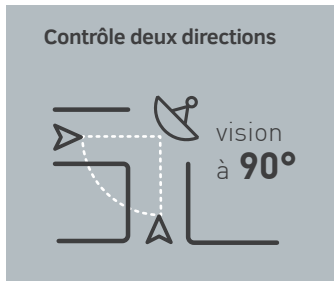

Réf. 828



Réf. Vumax 3

P.A.S.
5 Garantie ans

RÉTROVISEUR POUR CHARIOTS ÉLÉVATEURS VUMAX 3

Indispensable pour sécuriser la circulation sur les sites industriels et sur les chantiers, le rétroviseur Vumax 3 s'adapte à l'avant comme à l'arrière du chariot élévateur.

Fixation : par platine pour une installation sans perçage. Sa rotule permet d'orienter le rétroviseur dans toutes les directions.

Qualité P.A.S. : l'optique ABS chromé bénéficie en plus de la qualité Polymir®, d'un traitement anti-rayures et antistatique offrant une garantie de 5 ans.

Distance maxi de l'utilisateur au miroir	Optique	Référence
1 m	225 x 40 x 120 mm	Vumax 3

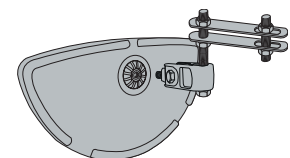

BARRIÈRE EXTENSIBLE ACIER ROUGE ET BLANC

Hauteur : 1000 mm.
Extensible : jusqu'à 3000 mm.
Poteaux : ø 25 mm, piètements ø 30 mm.
Assemblage : par rivets.
Finition : laquée rouge et blanc sur acier brut.

Référence 100100



BARRIÈRE EXTENSIBLE À RANGEMENT INTÉGRÉ

Grâce à son dispositif de rangement solidaire, cette barrière extensible accompagne tous vos déplacements avec un encombrement minimal.

Hauteur : 1100 mm.
Largeur : extensible jusqu'à 2200 mm.
Structure : PVC.
Fixation : chaque extrémité peut être remplie de sable ou d'eau pour accroître la stabilité.

Référence 100101



BARRIÈRE DE REGARD EXTENSIBLE ACIER

Rapide à installer, solide et visible, elle prévient efficacement les usagers du danger.

Hauteur : 1000 mm.
Surface : couvrant jusqu'à 1m² au sol.
Finition : laquée rouge et blanc sur acier brut.

Référence 100120



BARRIÈRE ÉCO TP

Légère et maniable, la barrière économique est adaptée aux chantiers temporaires.

Structure : tube acier Ø 22 mm, épaisseur 1,2 mm, équipé de 6 bandes réfléchissantes blanches et d'une plaque d'identification.

Finition : peinture en rouge sur acier brut.

Référence	100510
-----------	--------

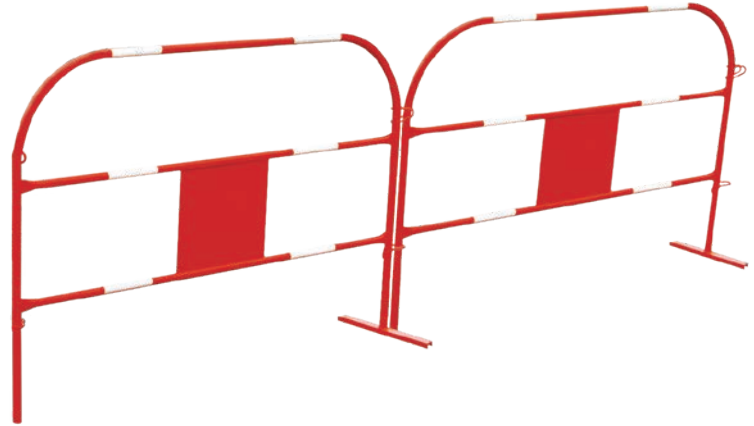

PASSERELLE TP

Indispensable pour le passage de tranché en toute sécurité pendant les travaux. Les garde-corps sont réalisés avec des barrières articulées repliables pour faciliter le transport et sont munis de crochets pour une compatibilité d'accrochage avec les barrières Éco TP.

Largeur : 1000 mm.

Zone de passage : en aluminium antidérapant.

Fourni : avec anneaux de manutention.

Finition : garde-corps laqués rouge et réflectos blancs.

Limites d'utilisation :

- Passerelle 2 m : 300 kg.
- Passerelle 3 m : 500 kg.

Long. 1982 mm	100300
---------------	--------

Long. 2982 mm	100299
---------------	--------

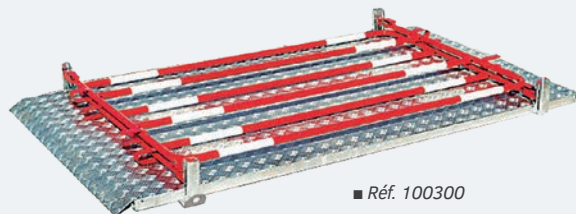

PAVOISEMENT,
MATÉRIEL
ÉLECTORAL
& PROTECTION
SANITAIRE

DES ÉQUIPEMENTS
RÉGLEMENTAIRES
& INSTITUTIONNELS





sommaire



PAVOISEMENT

Pavillons	192
Mât de pavoisement	192



PANNEAUX ÉLECTORAUX

Classique	193
Éco	193



ISOLOIRS ÉLECTORAUX

Standard	194
Pour personnes à mobilité réduite	194



URNES ÉLECTORALES

Réglementaire	195
-------------------------	------------



PROTECTION SANITAIRE

Pressgel®	196
Cloison de protection	197

PAVILLONS FRANCE ET UNION EUROPÉENNE

Nos pavillons sont disponibles en deux modèles : France et Union Européenne.

Matière : polyester 3 fils, 115 g/m², résistance à la déchirure.

Système d'accroche : anneaux nylon sur sangle de renfort.

	Larg. 60 x haut. 90 cm	Larg. 80 x haut. 120 cm	Larg. 100 x haut. 150 cm	Larg. 120 x haut. 180 cm	Larg. 150 x haut. 225 cm	Larg. 200 x haut. 300 cm
Union Européenne	528152	528153	528154	528155	528156	528157
France	528062	528063	528064	528065	528066	528067



MÂT DE PAVOISEMENT EN ALUMINIUM

Mât cylindrique : ø 76 mm en aluminium extrudé laqué blanc, réalisé en une ou deux parties avec manchon de raccordement en aluminium moulé cannelé ø 69 mm.

Fourniture standard : un pommeau décoratif blanc ø159 mm, un taquet blanc, une drisse, un cache scellement décoratif en aluminium moulé.

Fixation : embase classique sortante à sceller ou embase fourreau (en option).

Antivol : le mât existe en version antivol, composé d'un boîtier plastique avec 2 clés, taquet coinqueur, contrepoids et poulie.

	Mât avec taquet externe	Mât avec système antivol interne	Dimensions de pavillon recommandées
Haut. 4 m (1 section)	528500	528501	De 60 x 90 à 80 x 120 cm
Haut. 6 m (1 section)	528510	528511	De 80 x 120 à 100 x 150 cm
Haut. 8 m (2 sections)	528520	528521	De 120 x 180 à 150 x 225 cm
Haut. 10 m (2 sections)	528530	528533	De 150 x 225 à 200 x 300 cm
Option fourreau pour ø 76		528550	

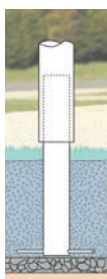

Embase classique

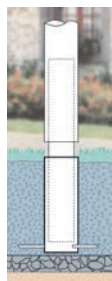

Embase classique avec option fourreau



Fourniture standard



Système antivol



■ Réf. 528500

PANNEAU ÉLECTORAL CLASSIQUE

Un modèle robuste qui a fait ses preuves et qui offre une surface d'affichage optimisée. Son système d'accroche permet une installation en ligne ou en kiosque.

Hauteur totale : 2300 mm.

Installation : mise en place par accrochage en ligne ou en kiosque.

Deux dimensions d'affichage :

- Pour un candidat, hauteur 1700 x largeur 1000 mm (une plaque de numérotation).
- Pour deux candidats, hauteur 1700 x largeur 1500 mm (deux plaques de numérotation).

Structure :

- Tube rond acier \varnothing 35 mm.
- Tôle 12/10^e galvanisée à chaud.

Options :

- Pieds amovibles.
- Fourreaux à sceller (hauteur 180 mm) avec bouchon obturateur pour éviter l'accumulation des sables ou des poussières après le retrait de vos panneaux.
- Plots béton.



■ Réf. 205010

■ Réf. 205000 + 205020

Panneau Classique - 1 candidat	205000
--------------------------------	--------

Panneau Classique - 2 candidats	205010
---------------------------------	--------

Options

Pieds amovibles pour tube \varnothing 35 mm	205020
---	--------

Fourreau pour tube \varnothing 35 mm	204287
--	--------

Plot béton	205029
------------	--------



Réf. 205010

Code électoral L51 & art. R39 : nos panneaux électoraux optimisent l'affichage dans le respect des formats autorisés des affiches électorales.

PANNEAU ÉLECTORAL ÉCO

Ce modèle économique offre un excellent rapport qualité prix tout en respectant les modalités d'affichage du code électoral

Hauteur totale : 2100 mm.

Deux dimensions d'affichage :

- Pour un candidat, hauteur 1250 x largeur 700 mm (une plaque de numérotation).
- Pour deux candidats, hauteur 1250 x largeur 1400 mm (deux plaques de numérotation).

Structure :

- Tube carré Sendzimir 30 x 30 mm.
- Tôle 10/10^{ème} galvanisée à chaud.

Options :

- Pieds amovibles.
- Fourreaux à sceller (hauteur 180 mm) avec bouchon obturateur pour éviter l'accumulation des sables ou des poussières après le retrait de vos panneaux.
- Plots béton.



■ Réf. 205013 + 205021

■ Réf. 205012 + 205021

Panneau Éco - 1 candidat	205012
--------------------------	--------

Panneau Éco - 2 candidats	205013
---------------------------	--------

Options

Pieds amovibles pour tube 30 x 30 mm	205021
--------------------------------------	--------

Fourreau pour tube 30 x 30 mm	204286
-------------------------------	--------

Plot béton	205029
------------	--------

ISOLOIR ÉLECTORAL STANDARD

Dimensions : 800 x 800 mm.

Structure : acier 20 x 20 mm laqué marron et panneaux latéraux en tôle laquée beige.

Rideaux : en coton écru opaque ; classement au Feu M1 «non inflammables».

Isoloirs complémentaires : possibilité de raccorder à l'isoloir initial un ou plusieurs isoloirs complémentaires.

Tablette : à hauteur adaptée située de face.

Stockage : à plat en demi hauteur dans la caisse carton d'origine.

Accessibilité : pas de barre de seuil pour plus de sécurité.

Isoloir initial	205101
Isoloir complémentaire	205111



■ Réf. 205101+205111

mettons-la en place
pour que chacun
trouve sa place

**loi
handicap**

Art. D. 56-2 du Code électoral :
les bureaux de vote doivent
être équipés d'au moins un
isoloir permettant l'accès
des personnes en fauteuils
roulants.



**Montage
et démontage
simples et rapides,
5 min suffisent !**

ISOLOIR ÉLECTORAL POUR PERSONNES À MOBILITÉ RÉDUITE

Dimensions spécifiques : largeur 1000 x profondeur 1300 mm.

Structure : acier 20 x 20 mm laqué marron et panneaux latéraux en tôle laquée beige.

Rideaux : coton écru opaque ; classement au Feu M1 «non inflammables».

Tablette : ajustable à hauteur adaptée située de face.

Stockage : à plat en demi hauteur dans la caisse carton d'origine.

Accessibilité : pas de barre de seuil pour une accessibilité très aisée.

Signalétique PMR : fournie.

Référence	205122
-----------	--------

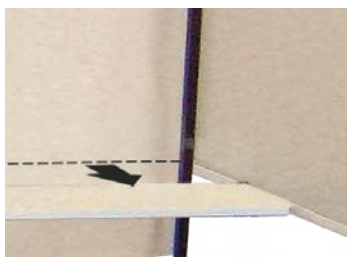

Tablette ajustable



URNE ÉLECTORALE RÉGLEMENTAIRE

Les urnes PROCITY® sont totalement transparentes et possèdent deux serrures dissemblables (Code électoral art. L63).

Structure : aluminium anodisé, faces transparentes en PMMA.

Capacités :

- Jusqu'à 800 bulletins ; longueur 400 x largeur 400 x hauteur 320 mm.
- Jusqu'à 1200 bulletins ; longueur 400 x largeur 400 x hauteur 420 mm.
- Jusqu'à 1600 bulletins ; longueur 400 x largeur 400 x hauteur 520 mm.

Sécurité du scrutin :

- Compteur mécanique avec volet de sécurité.
- Molette de remise à zéro à l'intérieur du capot.
- Fermeture par deux serrures à clés différentes, incorporées au couvercle pour éviter de disgracieux cadenas.

Facilité de manipulation :

- Poignées latérales.
- Couvercle entièrement amovible : vider l'urne est grandement facilité au moment du dépouillement.

Stockage et protection anti-poussière : entreposage rapide et stable dans leur emballage d'origine ergonomique (poignées de manutention).

Jusqu'à 800 bulletins 527100

Jusqu'à 1200 bulletins 527110

Jusqu'à 1600 bulletins 527112

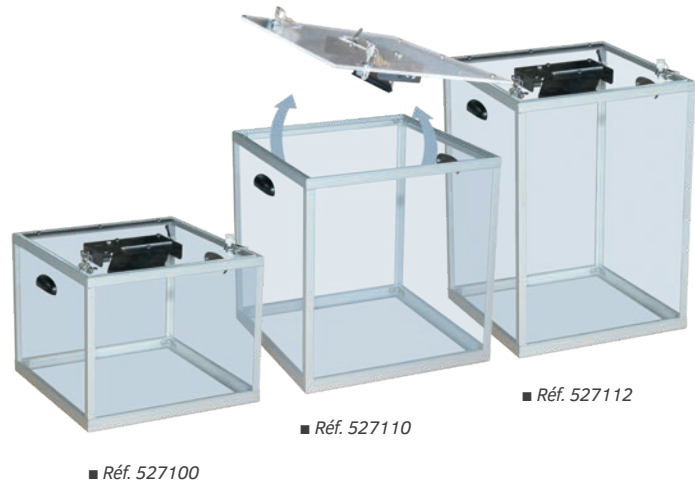

Code électoral art. L63 :
 « L'urne électorale est transparente [...] n'ayant qu'une ouverture destinée à laisser passer l'enveloppe, [...] fermée à deux serrures dissemblables. »



Réf. 205101 + 205111

Réf. 527110

DISTRIBUTEUR DE GEL HYDROALCOOLIQUE PRESSGEL®

NOUVEAUTÉ

Mettez à disposition du gel hydroalcoolique dans les lieux accueillant du public afin de limiter la propagation de virus et microbes : bâtiment administratif, école, centre commercial, entreprise, restauration etc...

Structure : acier.

Ouverture : porte frontale basculante.

Fermeture : système anti-vol grâce à la porte avec serrure clé triangle de 8.

Utilisation : intérieure ou extérieure, 100% mécanique avec levier poussoir situé à hauteur d'homme.

Finition : bicolore blanc (RAL 9010) et bleu (RAL 5017) ou peint sur galva selon nos coloris (voir page 10).

Options : sérigraphie à coller, fixation sur poteaux 80 x 80 mm et ø 76 mm.

MODÈLE À POSER AU SOL

Fixation : autoportant sur platine (possibilité de fixation par tiges d'ancrage).

Capacité de stockage supplémentaire : 2 bouteilles minimum (ht 300 mm).

MODÈLE À FIXER

Fixation : à fixer au moyen de 3 vis sur mur ou mobilier urbain.

Capacité de stockage supplémentaire : 1 bouteille minimum (ht 300 mm).

Modèle à poser au sol	206707
Modèle à fixer	206708

Options	
Sérigraphie à coller	206709
Fixation sur poteau 80x80	206715
Fixation sur poteau ø 76	206716

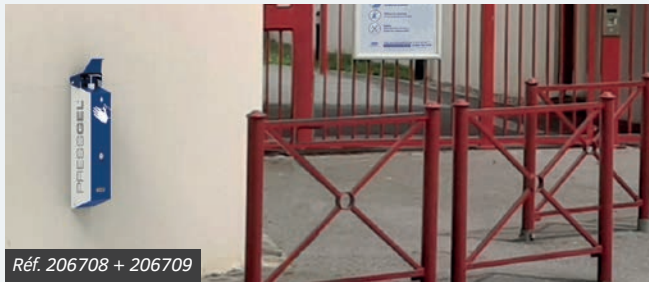
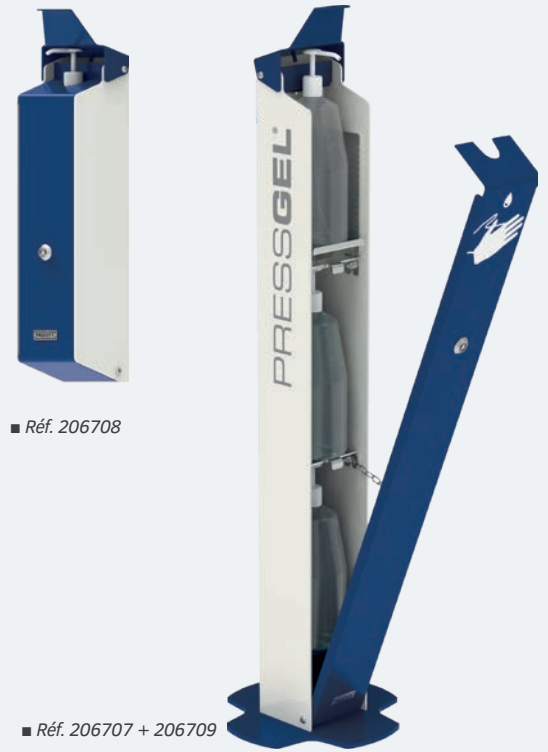

LES PRODUITS

Le mécanisme est recouvert par un capot pour éviter les débris pouvant bloquer le mécanisme de la pompe. Idéal pour un usage en extérieur.

Accédez à la vidéo du produit



CLOISON DE PROTECTION EN PLEXIGLASS

NOUVEAUTÉ

VIALUX

La cloison de protection mobile VIALUX® en plexiglass a été conçue pour protéger le personnel des établissements recevant du public contre les risques de contamination. Cette vitre de protection en plexiglass à poser sur un comptoir, guichet ou bureau protège notamment des postillons, principaux vecteurs de transmission de virus et microbes.

3 Modèles : 3 tailles disponibles en fonction de l'emplacement à équiper.
Ouverture : les modèles sur pieds offrent une ouverture de lg 300 x ht 110 mm.
Qualité PMMA : surface en plexiglass épaisseur 4 mm pour les versions à poser et épaisseur 2 mm pour la version à suspendre.
Fixation : 2 modèles sur pieds chevalets à poser directement sur le comptoir. 1 modèle à suspendre, fixation par chainettes de 1 m (fournies).

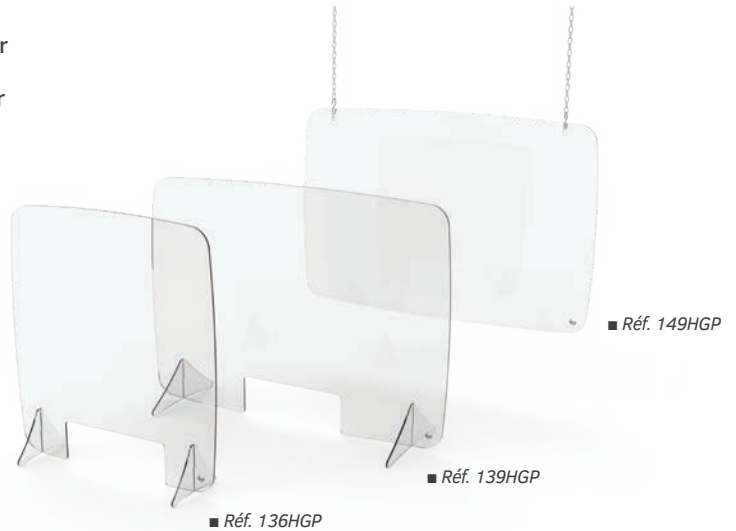

Petit modèle sur pieds	long. 600 x haut. 650 mm	136HGP
Grand modèle sur pieds	long. 900 x haut. 650 mm	139HGP
Modèle à suspendre	long. 900 x haut. 600 mm	149HGP

PMMA
2 Garantie ans



CLOISON DE PROTECTION EN VERRE SÉCURIT®

NOUVEAUTÉ

La cloison de protection en verre Sécurit® de chez VIALUX® protège les zones d'accueil ou les espaces de travail des risques de transmission de virus et microbes. La vitre a la particularité d'être réversible (selon le sens de montage), ce qui lui confère deux usages possibles : en position accueil ou en position bureau.

Deux usages possibles :

- En position accueil : protection du personnel d'accueil (comptoirs, guichets ...) avec une hauteur libre de 11 cm à la base pour l'échange de document, monnaie...
- En position bureau : protection des collaborateurs dans les espaces de travail (bureaux, salles de réunion, tables communes) avec la vitre démarant à ras du support.

Qualité verre sécurisé : surface en verre trempé épaisseur 4 mm.
Fixation : verre à monter sur pieds en inox brossé (vis fournies).

Petit modèle	long. 680 mm	150HGP
Grand modèle	long. 1050 mm	151HGP

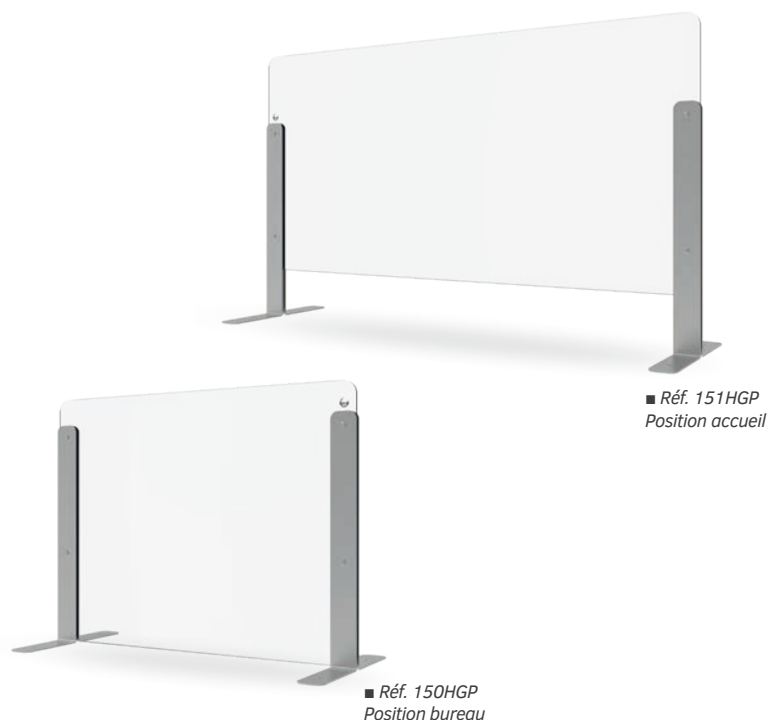

index

AMÉNAGEMENT DE LA RUE..... 14

Arceau simple et renforcé.....	25
Barrière « spéciale école » Linea.....	23
Barrière « spéciale école » Conviviale®.....	23
Barrière à barreaux.....	25
Barrière Carrefour.....	21
Barrière Conviviale®.....	17
Barrière Linea.....	20
Barrière Losange.....	21
Barrière main courante Héritage.....	17
Barrière main courante Lisbonne.....	16
Barrière main courante Venise.....	18
Barrière Orléans.....	22
Barrière Pagode.....	22
Barrière Province.....	19
Barrière Trio.....	20
Borne Agora.....	37
Borne anti-bélier.....	39
Borne Barcelone.....	35
Borne City.....	36
Borne Inox.....	34
Borne rétractable.....	38
Coussin « Berlinois ».....	40
Fourreau d'amovibilité simple pour poteaux.....	31
Fourreau d'amovibilité verrouillable pour bornes.....	36
Fourreau d'amovibilité verrouillable pour poteaux.....	31
Kit d'amovibilité pour barrières Serrubloc®.....	24
Miroirs réglementaires d'agglomération avec cadre noir et blanc.....	42
Miroirs réglementaires d'agglomération avec cadre noir et blanc qualité inox et anti-givre/anti-buée.....	43
Plot routier rétro réfléchissant en verre.....	41
Plot routier solaire aluminium.....	41
Plot routier solaire coque aluminium.....	41
Plot routier solaire rond polycarbonate.....	41
Potelet « pompier » fixe.....	33
Potelet « pompier » rabattable.....	33
Potelet « spécial école » Carrefour.....	23
Potelet à chaînes.....	28
Potelet Agglo.....	29
Potelet amovible Primabloc®.....	33

Potelet Carrefour.....	27
Potelet Conviviale®.....	29
Potelet haute visibilité.....	30
Potelet inclinable Amortichoc®.....	32
Potelet Province.....	26
Séparateur de voies.....	40
Système d'amovibilité pour borne Agora Serrubloc® 21.....	37
Système d'amovibilité pour potelets Serrubloc® 21.....	31
Totem « spéciale école » Conviviale®.....	23

STATIONS BUS..... 44

Assis-debout Conviviale®.....	59
Assis-debout Estoril.....	59
Assis-debout Kub.....	59
Assis-debout Oslo.....	59
Station bus Conviviale®.....	50
Station bus Kub.....	46
Station bus Milan.....	52
Station bus Province.....	56
Station bus Venise.....	48
Station bus Voûte.....	54
Totem arrêt de bus Conviviale®.....	58
Totem arrêt de bus Milan.....	58

SOLUTIONS VÉLOS & MOTOS..... 60

Abri vélos Conviviale®.....	74
Abri vélos Demi-lune.....	77
Abri vélos Éco.....	73
Abri vélos et motos Voûte « L ».....	80
Abri vélos et motos Voûte « XXL ».....	81
Abri vélos et motos Voûte sécurisé « L ».....	82
Abri vélos et motos Voûte sécurisé « XL ».....	83
Abri vélos Milan.....	75
Abri vélos Province.....	76
Abri vélos Voûte « M ».....	78
Abri vélos Voûte « M » avec bardages en verre.....	79
Appui vélos Kub.....	67
Appui vélos Lisbonne.....	70
Appui vélos Milan.....	67
Appui vélos Province Classique.....	71
Appui vélos Province Tradition.....	71
Appui vélos Silaos®.....	70
Appui vélos Trombone Ø 50 & 60 mm.....	68
Appui vélos Trombone Ø 60 mm.....	68
Arceau vélos Province.....	66
Arceau vélos renforcé.....	69
Arceau vélos simple.....	69
Barre accroche motos.....	72
Griffe murale orientable ou fixe.....	65

Support trottinettes.....	72
Support vélos 16 places.....	66
Support vélos Conviviale®.....	63
Support vélos Éco.....	65
Support vélos emplacements décalés.....	64
Support vélos Mercure.....	63
Support vélos modulaire Infinite.....	65
Support vélos Optimum.....	64
Support vélos Province.....	62

VITRINES & AFFICHAGE..... 84

Cadre « Éco-clic » épaisseur 12 mm.....	105
Entrée de ville Province.....	101
Entrée de ville Venise.....	101
Grille d'exposition.....	105
Panneau d'affichage libre.....	98
Panneau-vitrine Carrefour.....	100
Vitrine « Media » épaisseur 40 mm.....	104
Vitrine « Référence » épaisseur 30 mm.....	102
Vitrine 1000 épaisseur 75 mm.....	92
Vitrine 2000 épaisseur 75 mm.....	94
Vitrine aluminium et bois épaisseur 30, 58, 75 mm.....	100
Vitrine Classique épaisseur 58 mm.....	88
Vitrine coulissante « Classique » épaisseur 60 mm.....	103
Vitrine coulissante « Référence » épaisseur 34 mm.....	103
Vitrine Edge épaisseur 54 & 80 mm.....	90
Vitrine Province épaisseur 75 mm.....	96
Vitrine Thématique épaisseur 30 mm.....	101
Vitrine Tradition épaisseur 30 mm.....	86
Vitrine ultra plate « Éco 100 » épaisseur 18 mm.....	104

ESPACES VERTS..... 106

Arceau bloque conteneurs.....	135
Arceau de bordure.....	141
Bac à palmier Kub.....	138
Bac à palmier Olbia.....	139
Bac à palmier Province.....	136
Bac à palmier Sarlat.....	138
Bac à palmier Silaos®.....	137
Bac à palmier Venise.....	139
Banc Aubel.....	115
Banc Conviviale®.....	119
Banc Estoril.....	118
Banc et banquette Silaos® junior.....	123
Banc et fauteuil Silaos® spécial senior.....	111
Banc Lublin.....	115
Banc Mora.....	115
Banc Mora junior.....	123

Banc Olso.....	117	Table de pique-nique Silaos® junior.....	122	Potelet - cendrier.....	168
Banc Pagode.....	116	MAÎTRISE D'ACCÈS & PARKING.....	144	Potelet - cigarette.....	168
Banc Riga.....	114	Abri caisse Conviviale®.....	164	INDUSTRIE ET TP.....	174
Banc Silaos®.....	108	Abri caisse Milan.....	164	Angle de protection en tôle.....	178
Banc tour d'arbre Silaos®.....	110	Abri caisse Voûte.....	164	Arceau bas de protection Ø 60 mm.....	176
Banc tour d'arbre Silaos® junior.....	122	Barrière amovible Écobar®.....	160	Arceau d'angle à 3 pieds.....	179
Banc Venise.....	112	Barrière Sélective.....	153	Arceau d'angle renforcé à 2 pieds.....	179
Banquette Conviviale®.....	119	Barrière tournante.....	152	Arceau Ø 50 mm.....	177
Banquette Estoril.....	118	Barrière tournante Décorative.....	153	Arceau Ø 60 mm.....	177
Banquette Olso.....	117	Barrière tournante très grande longueur....	150	Arceau Ø 76 mm.....	176
Banquette Pagode.....	116	Barrière tournante Trombone.....	152	Balisage temporaire.....	180
Banquette Riga.....	114	Barrière universelle levante à vérin.....	151	Barrière de regard extensible acier.....	188
Banquette Silaos®.....	109	Barrière universelle lisse alu levante.....	151	Barrière Éco TP.....	189
Banquette Venise.....	112	Barrière universelle tournante.....	150	Barrière extensible à rangement intégré.....	188
Cache-conteneurs modulable.....	135	Barrière universelle tournante « XL ».....	150	Barrière extensible acier jaune et noir.....	180
Chaise longue Silaos®.....	110	Bavette limiteur de hauteur.....	148	Barrière extensible acier rouge et blanc.....	188
Clôture junior.....	122	Bloc parking BPE.....	154	Butée de quai.....	178
Corbeille Cévennes 60 litres.....	129	Bloc parking Classique.....	154	Épingle et potelet Ø 50 mm.....	177
Corbeille Cologne 60 et 40 litres.....	124	Butée de parking acier.....	155	Lisse de protection au sol.....	181
Corbeille Conviviale® 50 litres.....	128	Butée de parking caoutchouc.....	155	Miroirs avec cadre jaune et noir.....	186
Corbeille Esterel 40 litres.....	133	Corset de protection.....	158	Miroirs avec cadre rouge et blanc.....	184
Corbeille Gascogne 60 litres.....	133	Coussin de ralentissement.....	157	Miroirs avec cadre rouge et blanc qualité inox et anti-givre/anti-buée.....	185
Corbeille Guyenne pour tri sélectif 40 litres	132	Demi portique tournant.....	147	Miroirs hémisphériques 1/2 sphère horizontale.....	182
Corbeille Guyenne sur pied central 40 litres	133	Épingle de protection Ø 50 mm.....	159	Miroirs hémisphériques 1/2 sphère verticale.....	183
Corbeille Guyenne sur pied latéral 40 litres	132	Épingle de protection Ø 60 mm.....	159	Miroirs hémisphériques 1/4 de sphère.....	183
Corbeille Kub■ 120 litres.....	126	Étrier de protection Ø 35 et Ø 60 mm.....	158	Miroirs pour environnements contraints.....	187
Corbeille Lofoten 80 litres.....	127	Kit de fixation pour panneau.....	147	Passe câbles.....	181
Corbeille Lofoten vigipirate 100 litres.....	127	Miroir de parking 103 ESP.....	162	Passerelle TP.....	189
Corbeille Morvan 40 ou 90 litres.....	128	Miroir de parking Vumax.....	162	Poteau de protection.....	181
Corbeille Olbia 80 litres.....	131	Miroirs multi-usages avec cadre blanc.....	163	Potelet à ruban.....	180
Corbeille Saintonge 40 litres.....	134	Miroirs multi-usages qualité inox et anti-givre/anti-buée.....	161	Protection d'angle en caoutchouc sur traverse acier.....	178
Corbeille Séville 100 litres.....	124	Passage couvert Milan.....	165	Rétroviseur pour chariots élévateurs Vumax 3.....	187
Corbeille Silaos® 50 litres.....	125	Passage couvert Voûte.....	165	PAVOISEMENT, MATÉRIEL ÉLECTORAL & PROTECTION SANITAIRE.....	190
Corbeille Vanoise 40 litres.....	129	Portique Éco tournant.....	148	Cloison de protection en plexiglass.....	197
Corbeille Venise 120 litres.....	130	Portique universel fixe.....	149	Cloison de protection en verre Sécurité®.....	197
Corbeille Venise 80 litres.....	131	Portique universel tournant.....	146	Distributeur de gel hydroalcoolique Pressgel.....	196
Corbeille Venise tri selectif 2 x 60 litres.....	130	Protection d'angle en caoutchouc.....	156	Isoloir électoral pour personnes à mobilité réduite.....	194
Corbeille Vercors 40 litres.....	134	Protection d'angle en mousse EVA.....	156	Isoloir électoral standard.....	194
Corset pour arbre Ø 250 mm.....	142	Ralentisseur.....	157	Mât de pavoisement en aluminium.....	192
Corset pour arbre Ø 450 mm.....	142	Traceur de lignes M-Markers.....	155	Panneau électoral Classique.....	193
Ensemble de pique-nique Riga.....	121	SOLUTIONS FUMEURS.....	166	Panneau électoral Éco.....	193
Ensemble de pique-nique Séville.....	121	Abri fumeurs Éco.....	173	Pavillons France et Union Européenne.....	192
Ensemble de pique-nique Silaos®.....	120	Abri fumeurs Milan.....	172	Urne électoral réglementaire.....	195
Espace de repos Kub■.....	113	Abri fumeurs Voûte « L ».....	171		
Grille d'arbre Silaos®.....	143	Abri fumeurs Voûte « M ».....	170		
Grille d'arbre Venise.....	143	Cendrier - cigarette.....	168		
Jardinière sur barrières de ville.....	140	Cendrier mural carré.....	169		
Jardinière sur potence.....	140	Cendrier mural tube.....	169		
Lisse de bordure.....	141	Corbeille - cendrier.....	169		



www.procity.fr

| Mobilier urbain

| Protection

| Affichage